

第67回北九州テニストーナメント 仮ドロー

2020.08.16改訂

種目	日程 会場	第1日目	第2日目	第3日目	第4日目	予備日
		9/5(土) 三萩野 桃園 穴生ドーム	9/6(日) 桃園 穴生ドーム	10/10(土) 三萩野 桃園(年令別)	10/11(日) 三萩野 桃園(年令別)	10/24(土) 桃園
男子A級	S	1~3R(三)		4R、QF(三)	SF、F(三)	
	D		1~2R(穴)	3R、QF(三)	SF、F(三)	
男子B級	S		1R(穴)	2R、QF(三)	SF、F(三)	
	D		1R(穴)	2R、QF(三)	SF、F(三)	
男子C級	S	1-3R(穴)		4R、QF(三)	SF、F(三)	
	D		1-2R(穴)	3R、QF(三)	SF、F(三)	
男子45才以上	S			1R、SF(桃)	F(桃)	
	D			1R、SF(桃)	F(桃)	
男子50才以上	S			1R、SF(桃)	F(桃)	
男子55才以上	S			1R、QF(桃)	SF、F(桃)	
	D			1R、SF(桃)	F(桃)	
男子60才以上	S		1R(桃)	2R、QF(桃)	SF、F(桃)	
	D			1R、QF(桃)	SF、F(桃)	
男子65才以上	S			1R、QF(桃)	SF、F(桃)	
	D			1R、QF(桃)	SF、F(桃)	
男子70才以上	S			1R、QF(桃)	SF、F(桃)	
	D			1R、SF(桃)	F(桃)	
男子75才以上	S				リーグ戦(桃)	
男子80才以上	S				リーグ戦(桃)	
	D			SF、F(桃)		
女子A級	S	1~2R(桃)	3R(桃)	QF(三)	SF、F(三)	
	D		1~2R(桃)	3R、QF(三)	SF、F(三)	
女子B級	S	1~QF(桃)			SF、F(三)	
	D		1~2R(桃)	QF(三)	SF、F(三)	
女子C級	S	1~QF(桃)			SF、F(三)	
	D		1~2R(桃)	QF(三)	SF、F(三)	
女子55才以上	S				リーグ戦(桃)	
	D			SF(桃)	F(桃)	
女子60才以上	D			SF(桃)	F(桃)	
女子70才以上	D				リーグ戦(桃)	

大会日程のコート (三):三萩野、(桃):桃園、(穴):穴生ドーム

【注意事項】

大会参加者は**各自が無症状感染者である**との仮定のもと、下記の「新型コロナウイルス感染防止対策」を**確実に順守**してください。

- 1 試合の進行はオーダーオブプレー(コート割試合順序)で行います
- 2 参加者は自分の**試合の開始時間の10分前までに必ず大会本部**に出席を届けてください。
 - ・本部での受付は1人ずつとし、後の人は間隔をとって待機して順番に受付を済ませてください。
 - ・受付の際に必ず「出場同意書」を提出してください。「出場同意書」は当日受付に準備しますが混雑を避けるために、できるだけ事前にHPからダウンロードするなどして準備してください。
 - ・なお、**新型コロナウイルス感染を理由**に棄権される場合は参加料をお返します。お申し出ください。
- 3 試合方法は次の通りです
 - ・全試合8ゲームプロセット(ノーアドバンテージ方式、8-8、7ポイントタイブレーク)とします。
 - ・全試合セットブレーク方式(3ゲームを終わるまではエンドチェンジの休憩はできない)を採用します
 - ・**雨天及びその他の事情で試合形式および1日の試合数を変更する場合があります**
- 4 種目別に試合会場が変わりますので、開始時刻及びコート割に注意してください
- 5 試合前の練習はサーブ4本のみとします
- 6 服装はテニスウェア(男子は袖あり。Tシャツは禁止。ウォームアップウェアの上着は不可。年令別は長ズボン着用可)を着用し、必ずテニスシューズを着用してください。
- 7 全試合セルフジャッジで行います
- 8 雨天の場合は各コートに行って確認してください。電話による問い合わせはお断りします。
- 9 大会期間中における負傷、事故については応急処置をしますが、その他については主催者加入傷害保険の範囲内とします。
- 10 各人の持ち物は自分で管理してください。大会本部は責任をもてません
- 11 各会場駐車場とも十分な広さがありませんので、できるだけ公共交通機関をご利用ください
○三萩野庭球場
コート横通路を駐車スペースとして使用できます。駐車場側から入って通路の左側に駐車してください。帰りは道路側出口を開けます。
- 12 ポリ袋等を準備し、各人のゴミは必ず持ち帰ってください

☆新型コロナウイルス感染防止対策

- ・会場の人数を減らし密を防ぐため、極力選手のみのご来場にご協力願います。
- ・大会1週間前から当日の朝まで自宅で検温を行い、37.5度以上の発熱がある場合および風邪の症状がある場合は参加を辞退してください。
- ・大会1ヶ月以内において、新型コロナウイルス感染症陽性とされた方との濃厚接触がある場合は、ご参加頂けません。
- ・大会1ヶ月以内において、同居家族や身近な知人に新型コロナウイルス感染症の疑いのある方がいる場合は、ご参加頂けません。
- ・大会当日から2週間前までの間で、政府から入国制限、入国後の観察期間を必要と発表されている国・地域への渡航、並びに当該在住者との濃厚接触がある場合は参加頂けません。
- ・試合中以外は、マスクの着用にご協力願います。また手洗いやうがい等をこまめに行い、各自で感染予防策を行うことに同意願います。
- ・試合終了後、各自が使用したベンチを携帯した消毒液・除菌シート等で消毒することに同意願います。
- ・当大会は、「握手」を自粛します。代わりに試合前＝「宜しくお願いします」、終了後＝「ありがとうございました」と言って、相手へのリスペクトを言葉で表すものとします。
- ・大会期間中は、感染予防対策に協力し、これに応じますようお願いいたします。
- ・大会後に、参加者が新型コロナウイルスの感染が確認された場合、北九州市テニス連盟への責任は追及しないことを同意願います。
- ・当大会の参加申込者は、上記全ての事項を理解し同意したものといたします。

出場同意書

第67回北九州テニストーナメントに出場するにあたり、下記項目を確認し出場することに同意します。

チェック	同意の場合はチェック欄に印をつけてください。
	今朝の体温は37.5度以下であった
	大会1週間前から発熱の症状はなかった
	大会前1か月以内に新型コロナウイルス感染症陽性とされた方との濃厚接触はなかった
	大会前1か月以内に新型コロナウイルス同居家族や身近な知人に感染が疑われる方はいない
	過去14日以内に、政府から入国制限、入国後の観察期間を必要と発表されている国・地域等への渡航、並びに当該在住者との濃厚接触はない。
	「試合出場にあたり感染防止対策注意事項」を確認し、大会中はこれに応じます
	上記同意内容に虚偽があったと認められた場合、「失格」とされても異議はありません
	大会後に、選手が新型コロナウイルスの感染が確認された場合、北九州市テニス連盟への責任は追求しません。

全ての項目について、確認し同意します。

記入日 2020年 月 日

クラブ名

記入者名

年齢別試合日程(時間はNBで初戦がある場合のみ表示)

種目	年齢	日程	9月6日 (日)	10月10日 (土)		10月11日 (日)	
				10月10日 (土)		10月11日 (日)	
年齢別 男子	45才以上	S		1R 8:10~	SF 9:50~	F 9:50~	
		D		1R 14:00~	SF 15:40	F 11:30~	
	50才以上	S		1R 9:50~	SF 12:20~	F 9:50~	
		D		1R 9:00~	QF 11:30~	SF 9:00~	F
	55才以上	S		1R 13:10~	SF 15:40~	F 11:30~	
		D		1R 13:10~	QF 12:20~	SF 9:00~	F
	60才以上	S	1R 13:10~	2R 10:40~	QF 12:20~	SF 9:00~	F
		D		1R 13:10~	QF 14:50~	SF 11:30~	F
	65才以上	S		1R 9:00~	QF 11:30~	SF 9:50~	F
		D		1R 13:10~	QF 14:50~	SF 11:30~	F
	70才以上	S		1R 8:10~	QF 9:50~	SF 9:50~	F
		D		1R 13:10~	SF 15:40~	F 11:30~	
	75才以上	S				リーグ戦 9:00~	
	80才以上	S				リーグ戦 9:00~	
		D			SF 12:20~	F 14:00~	
	年齢別 女子	55才以上	S				リーグ戦 9:00~
D					SF 14:00~	F 12:20~	
60才以上		D			SF 14:00~	F 12:20~	
70才以上		D				リーグ戦 9:00~	

北九州テニストーナメント

2020/9/5 三萩野庭球場

男子A級シングルス決勝戦



男子A級シングルス(1/2)

1R 2R 3R 4R QF SF QF 4R 3R 2R 1R

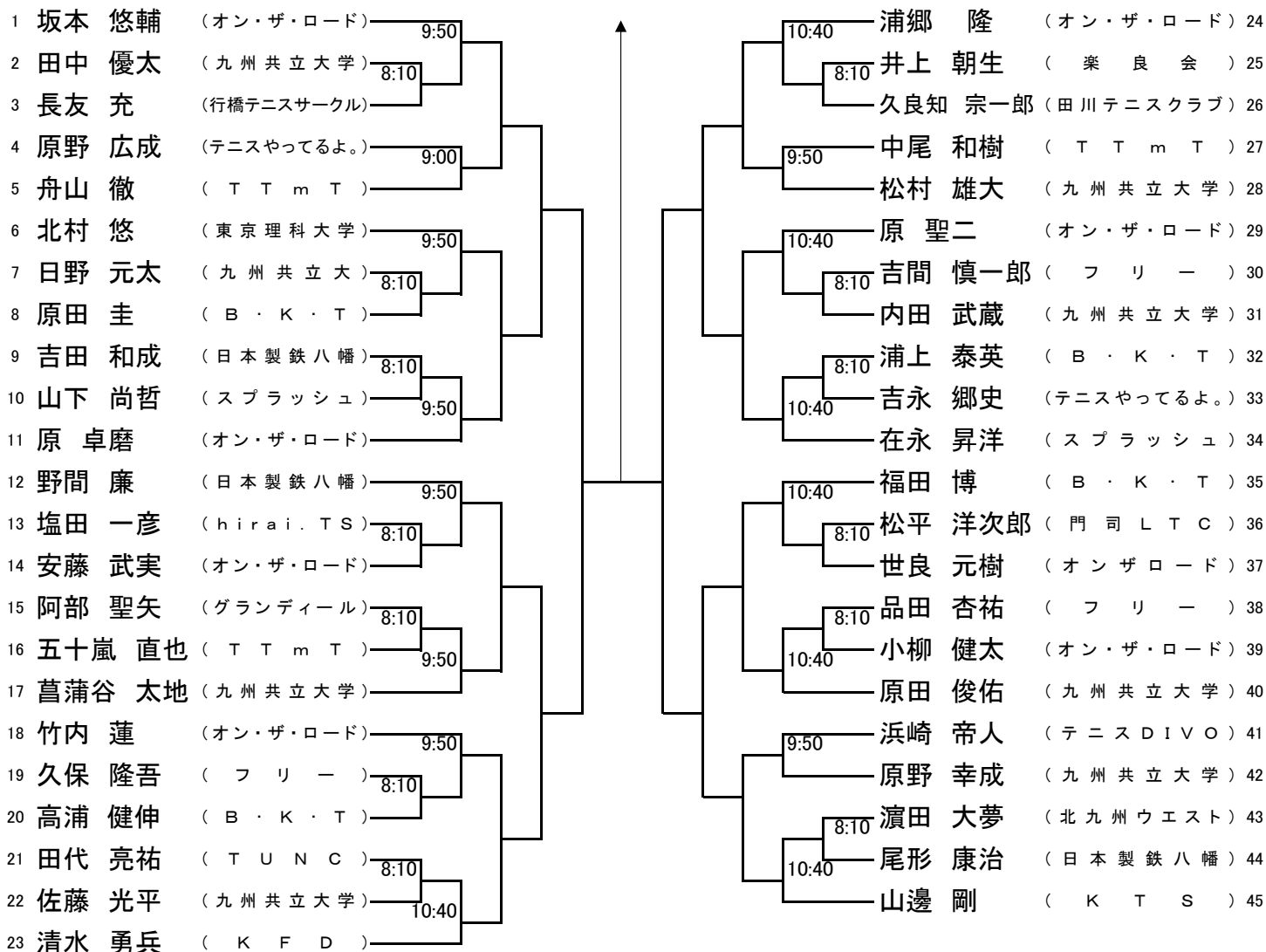

男子A級シングルス(2/2)

1R 2R 3R 4R QF SF QF 4R 3R 2R 1R

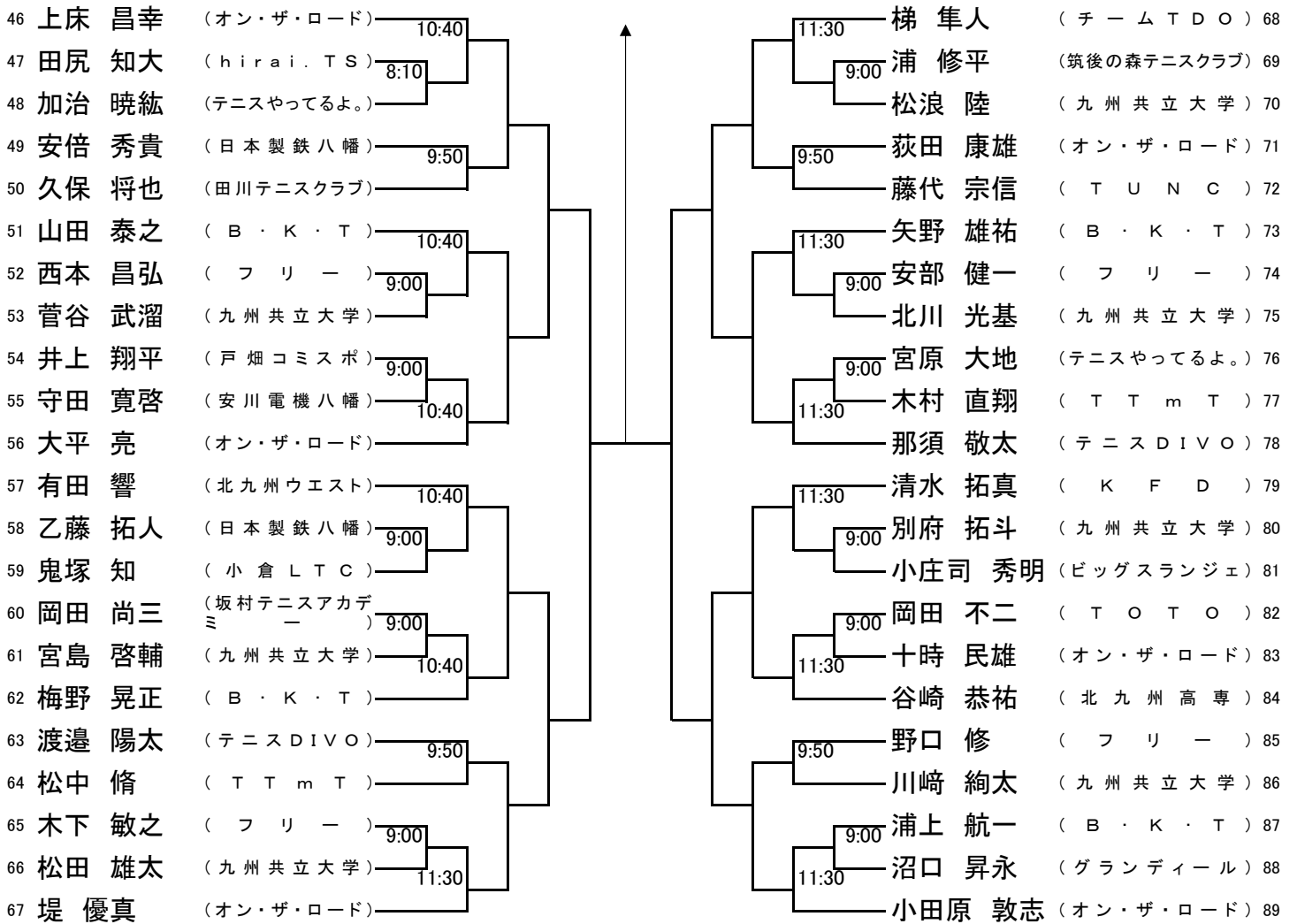

シード順位

- | | |
|----------|----------|
| 1 坂本 悠輔 | 8 原 卓磨 |
| 2 小田原 敦志 | 10 大平 亮 |
| 3 浦郷 隆 | 11 野間 廉 |
| 4 堤 優真 | 12 清水 拓真 |
| 5 梯 隼人 | 13 在永 昇洋 |
| 6 山邊 剛 | 14 福田 博 |
| 7 上床 昌幸 | 15 那須 敬太 |
| 8 清水 勇兵 | 16 有田 響 |

北九州テニストーナメント

2020/9/6 穴生ドーム

男子A級ダブルス

1R 2R 3R QF SF F SF QF 3R 2R 1R

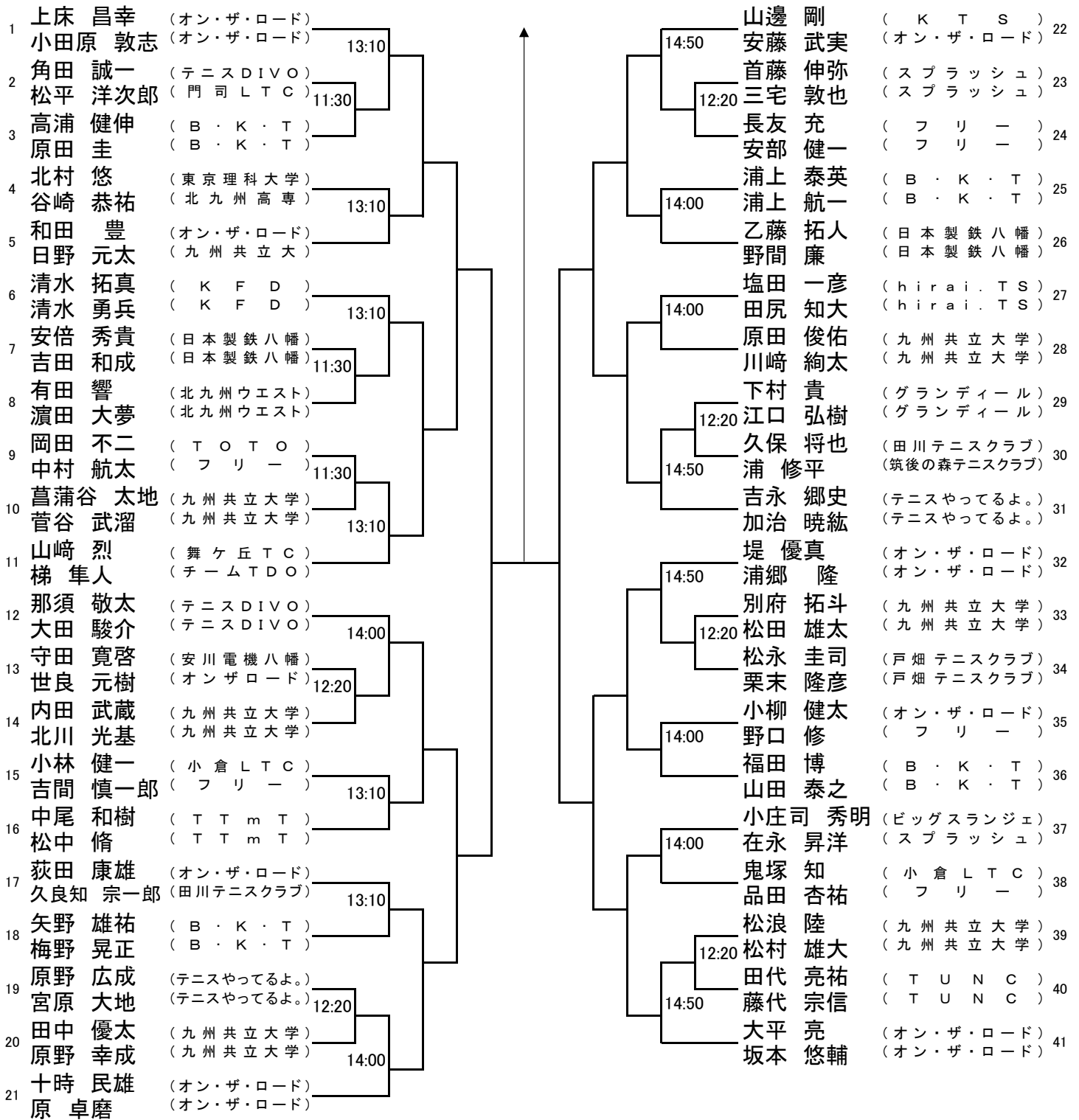

シード順位

- | | | | |
|---|-----------------|---|---------------|
| 1 | 上床 昌幸
小田原 敦志 | 5 | 堤 優真
浦郷 隆 |
| 2 | 大平 亮
坂本 悠輔 | 6 | 山崎 烈
梯 隼人 |
| 3 | 那須 敬太
大田 駿介 | 7 | 山邊 剛
安藤 武美 |
| 4 | 吉永 郷史
加治 暁紘 | 8 | 十時 民雄
原 卓磨 |

北九州テニストーナメント

1R:9月6日穴生ドーム、2R:10月10日三萩野庭球場

男子B級シングルス

1R 2R QF SF F SF QF 2R 1R

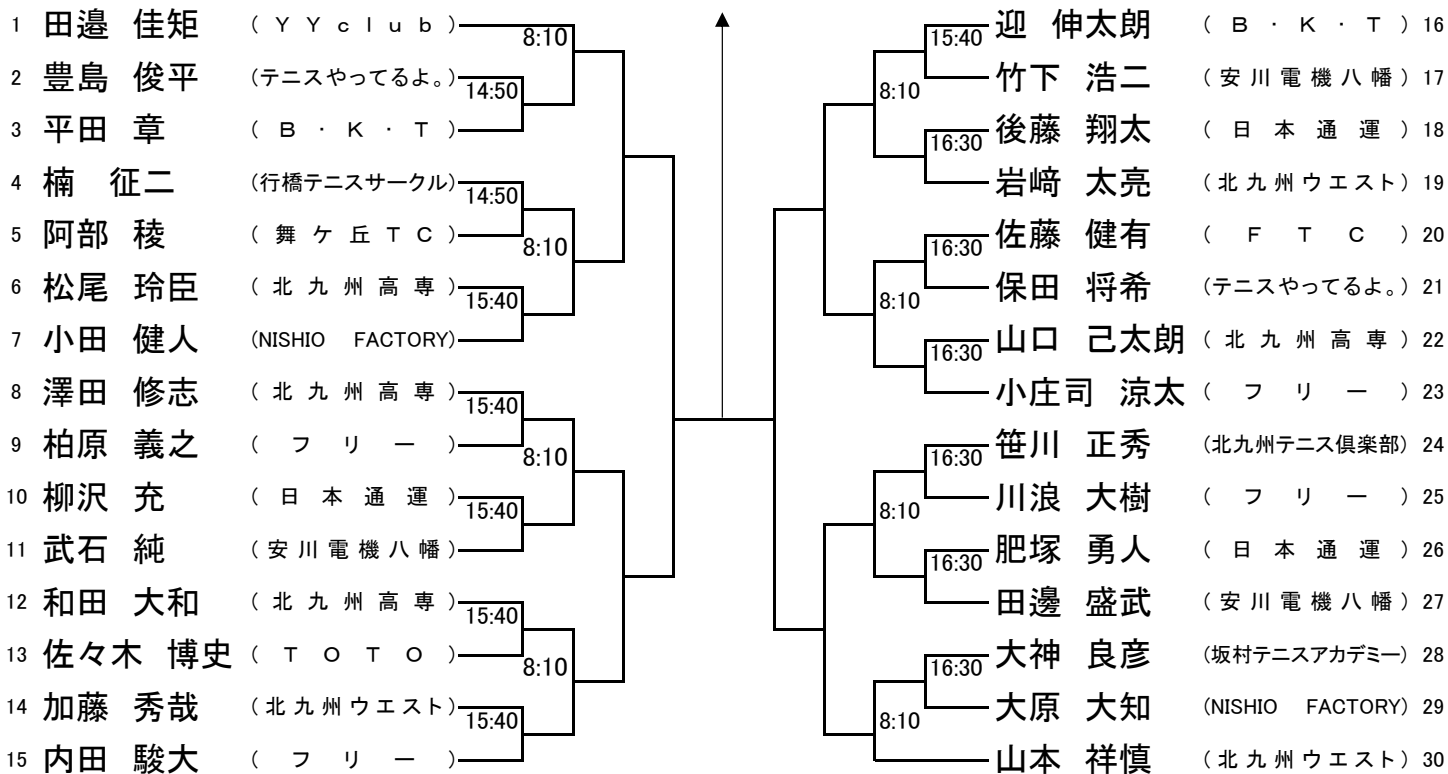

北九州テニストーナメント

1R:9月6日穴生ドーム、2R:10月10日三萩野庭球場

男子B級ダブルス

1R 2R QF SF F SF QF 2R 1R

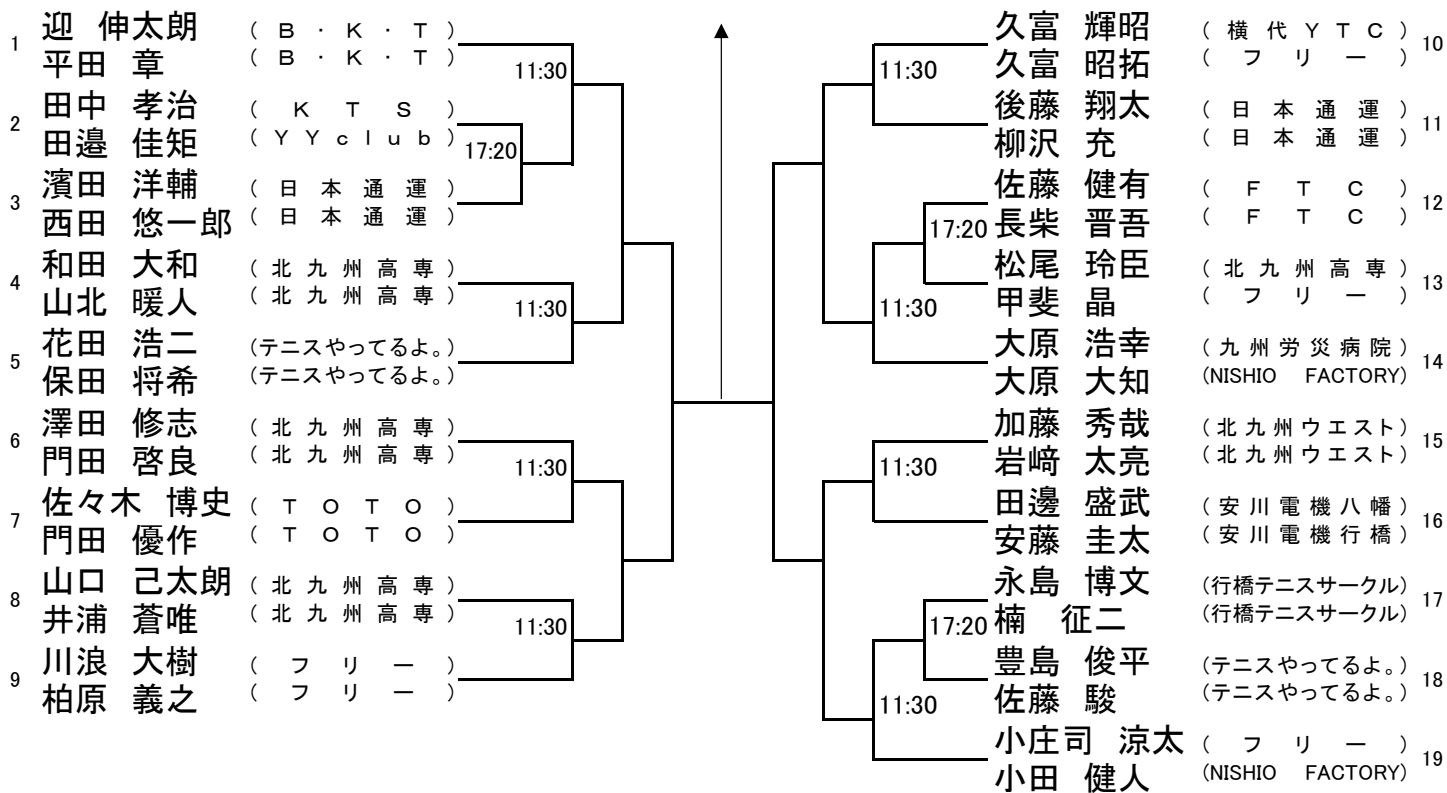

北九州テニストーナメント

2020/09/05 穴生ドーム

男子C級シングルス

1R 2R 3R 4R QF SF F SF QF 4R 3R 2R 1R

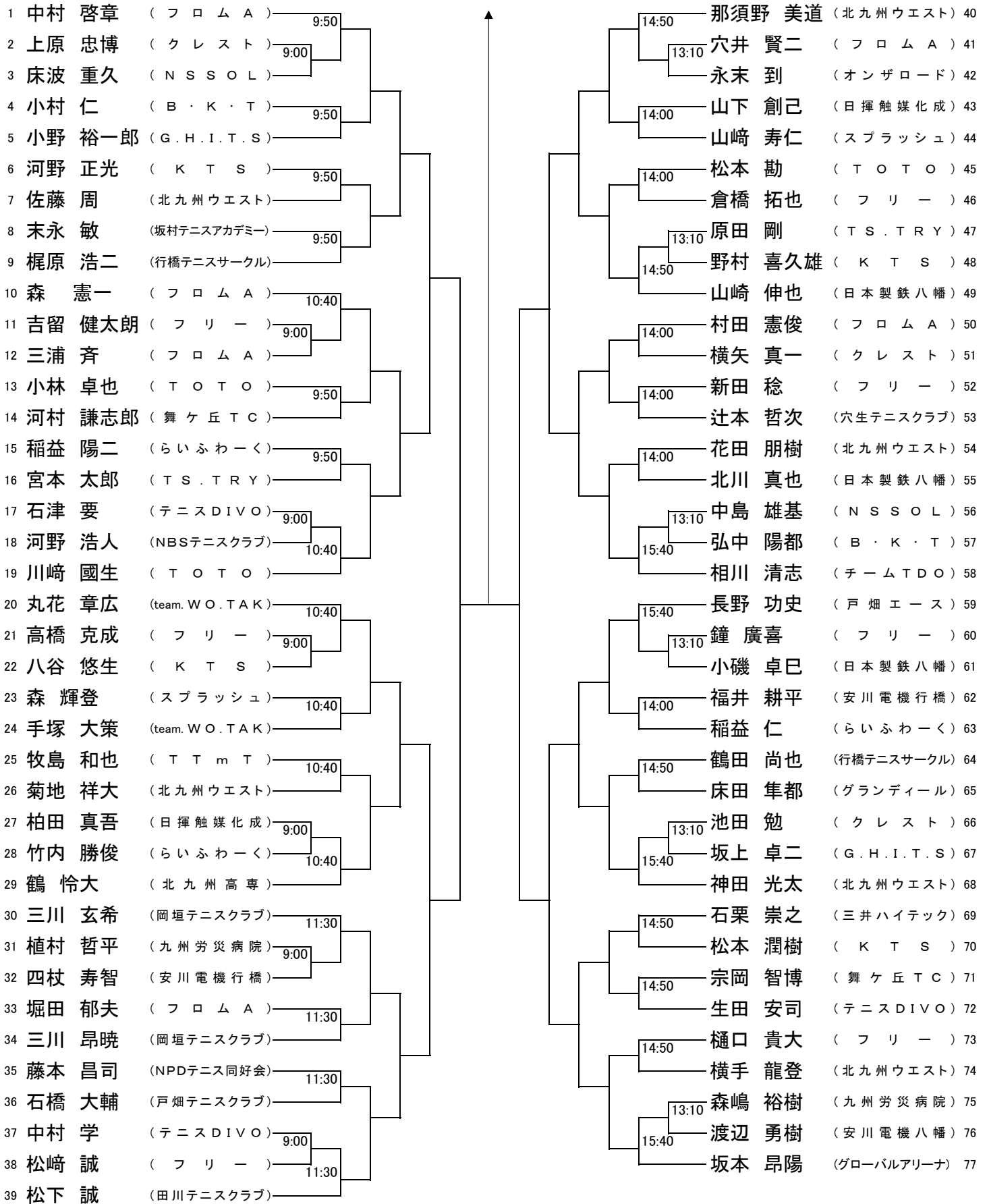

北九州テニストーナメント

2020/09/06 穴生ドーム

男子C級ダブルス

1R 2R 3R QF SF F SF QF 3R 2R 1R

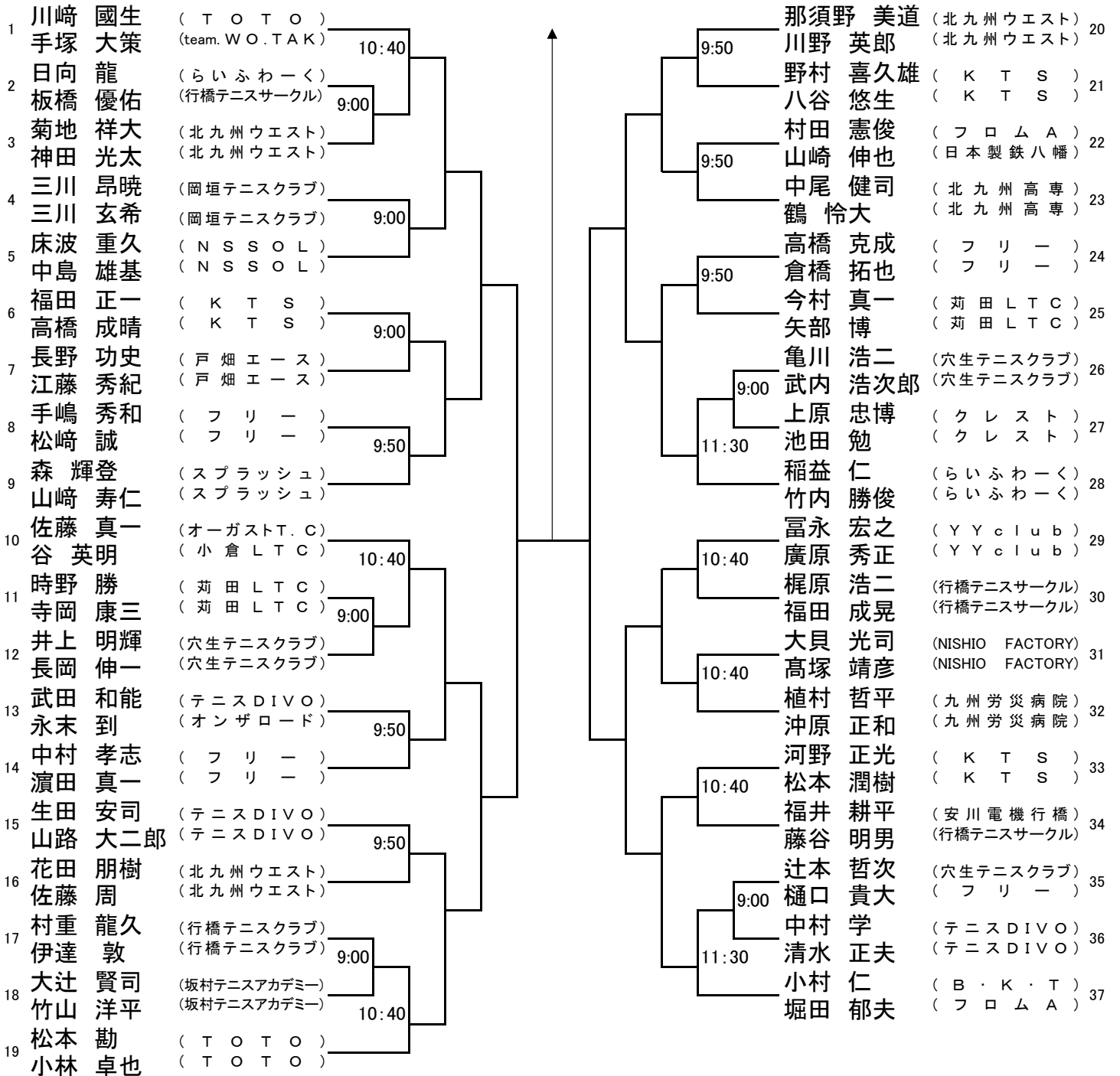

北九州テニストーナメント

2020/09/05 桃園庭球場

女子A級シングルス

1R 2R 3R QF SF F SF QF 3R 2R 1R

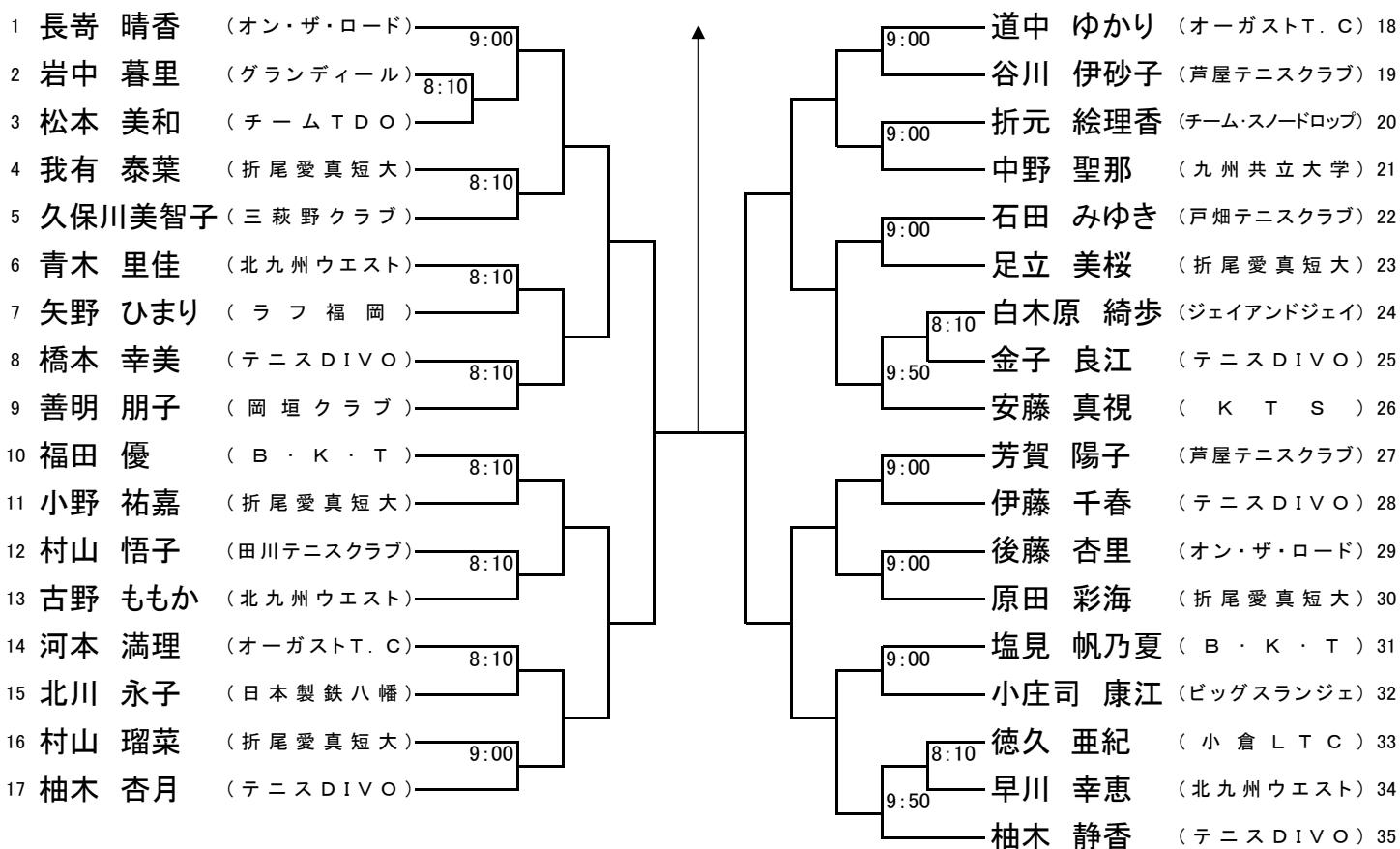

シード順位

- 1 長寄 晴香
- 2 柚木 静香
- 3 福田 優
- 4 安藤 真視

- 5 道中 ゆかり
- 6 柚木 杏月
- 7 善明 朋子
- 8 芳賀 陽子

北九州テニストーナメント

2020/09/06 桃園庭球場

女子A級ダブルス

1R 2R 3R QF SF F SF QF 3R 2R 1R

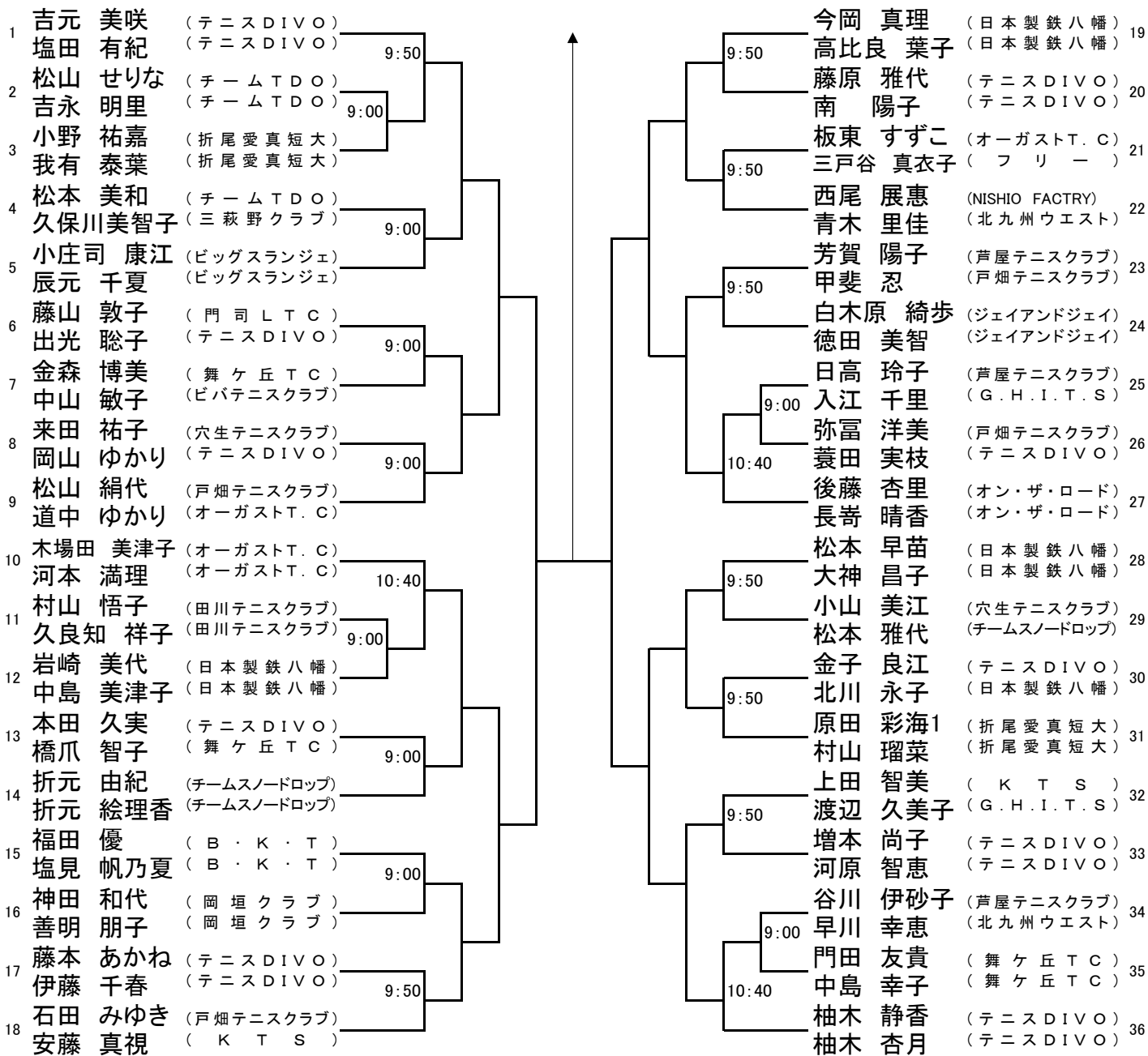

シード順位

- | | | | |
|---|------------------|---|-----------------|
| 1 | 吉元 美咲
塩田 有紀 | 5 | 松山 絹代
道中 ゆかり |
| 2 | 柚木 静香
柚木 杏月 | 6 | 今岡 真理
高比良 葉子 |
| 3 | 後藤 杏里
長崎 晴香 | 7 | 石田 みゆき
安藤 真視 |
| 4 | 木場田 美津子
河本 満理 | 8 | 松本 早苗
大神 昌子 |

北九州テニストーナメント

2020/09/05 桃園庭球場

女子B級シングルス

1R 2R QF SF F SF QF 2R 1R

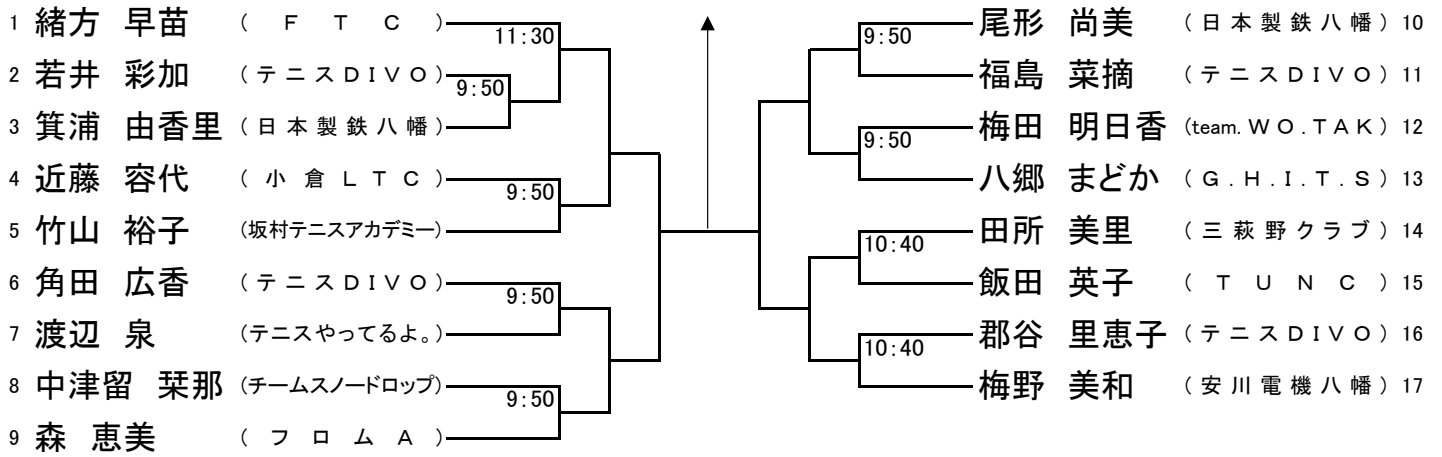

北九州テニストーナメント

2020/09/06 桃園庭球場

女子B級ダブルス

1R 2R QF SF F SF QF 2R 1R

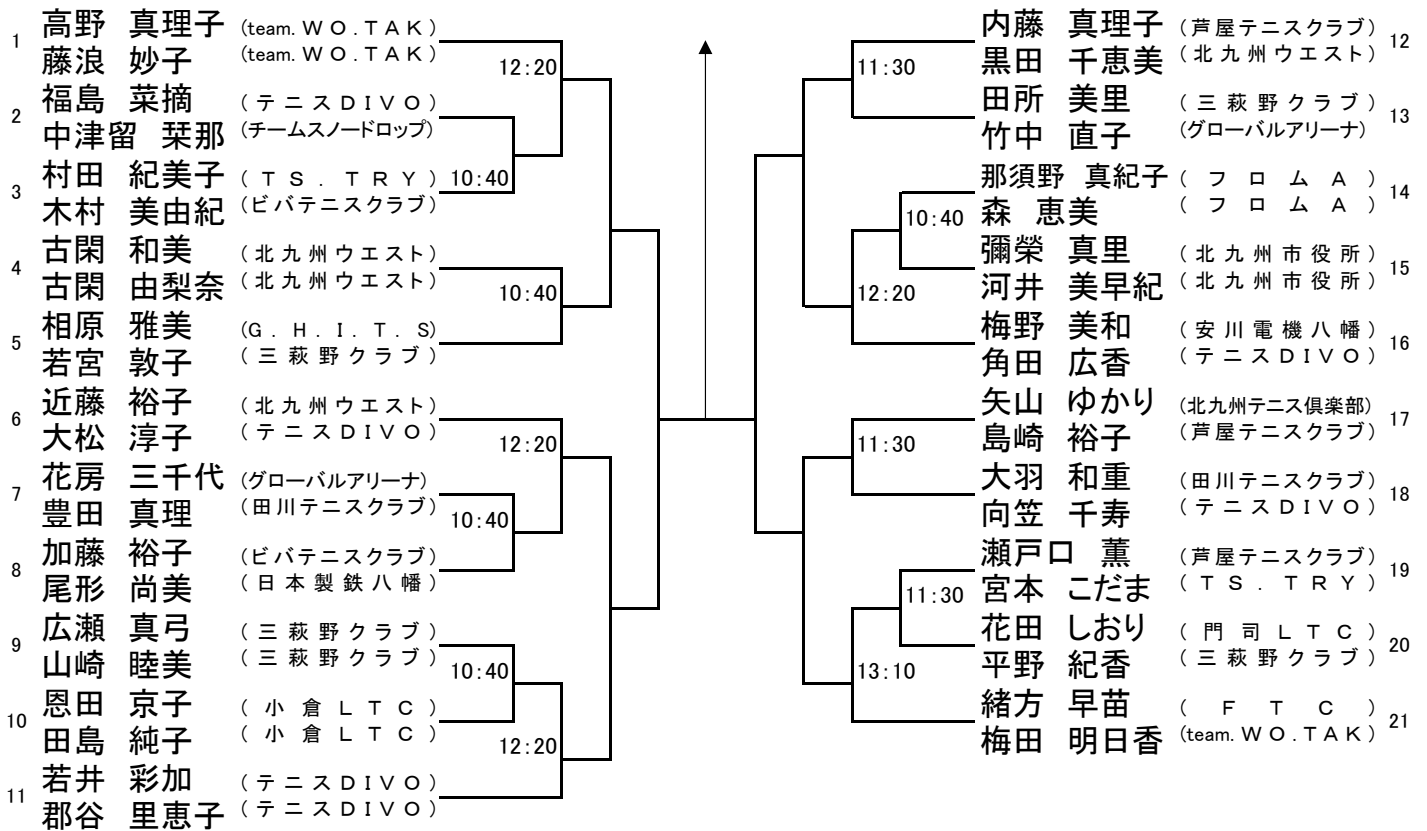

北九州テニストーナメント

2020/09/05 桃園庭球場

女子C級シングルス

1R 2R QF SF F SF QF 2R 1R

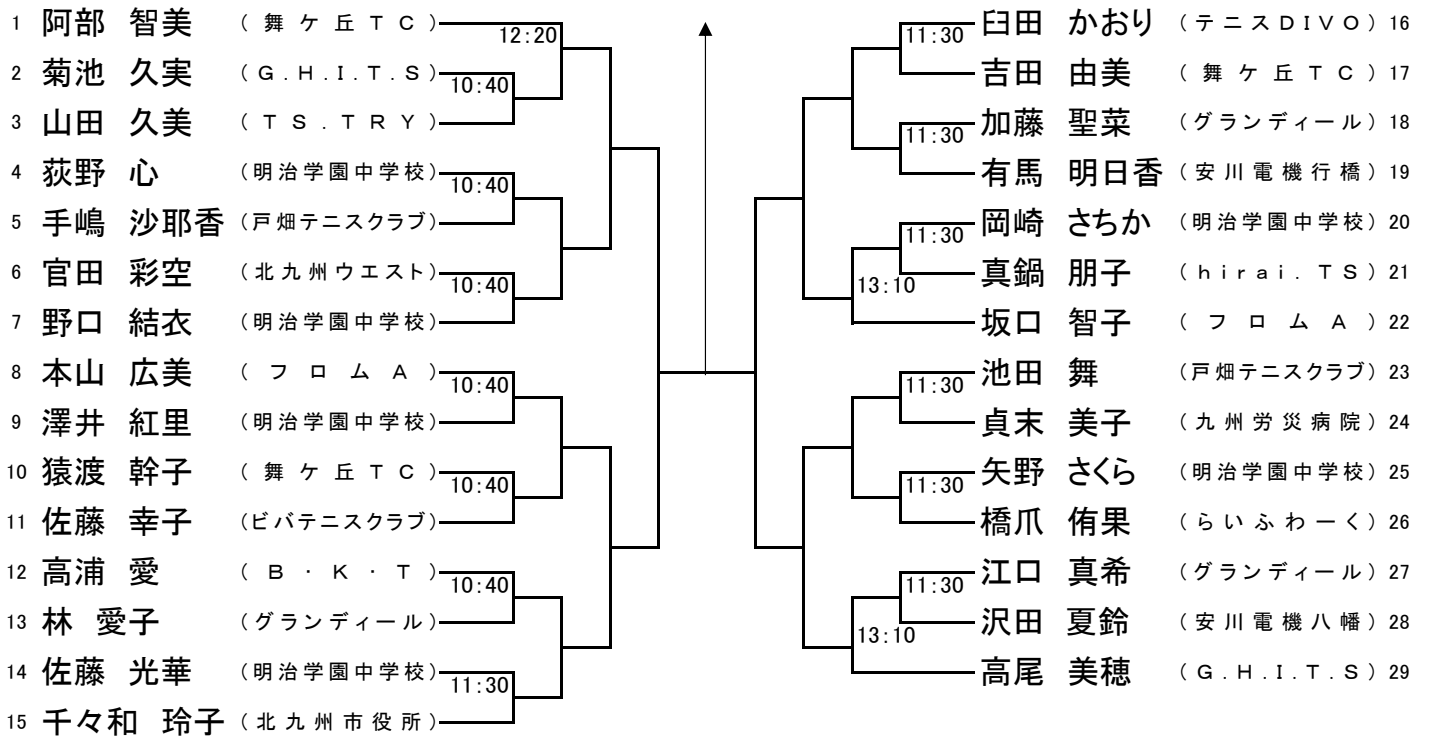

北九州テニストーナメント

2020/09/06 桃園庭球場

女子C級ダブルス

1R 2R QF SF F SF QF 2R 1R

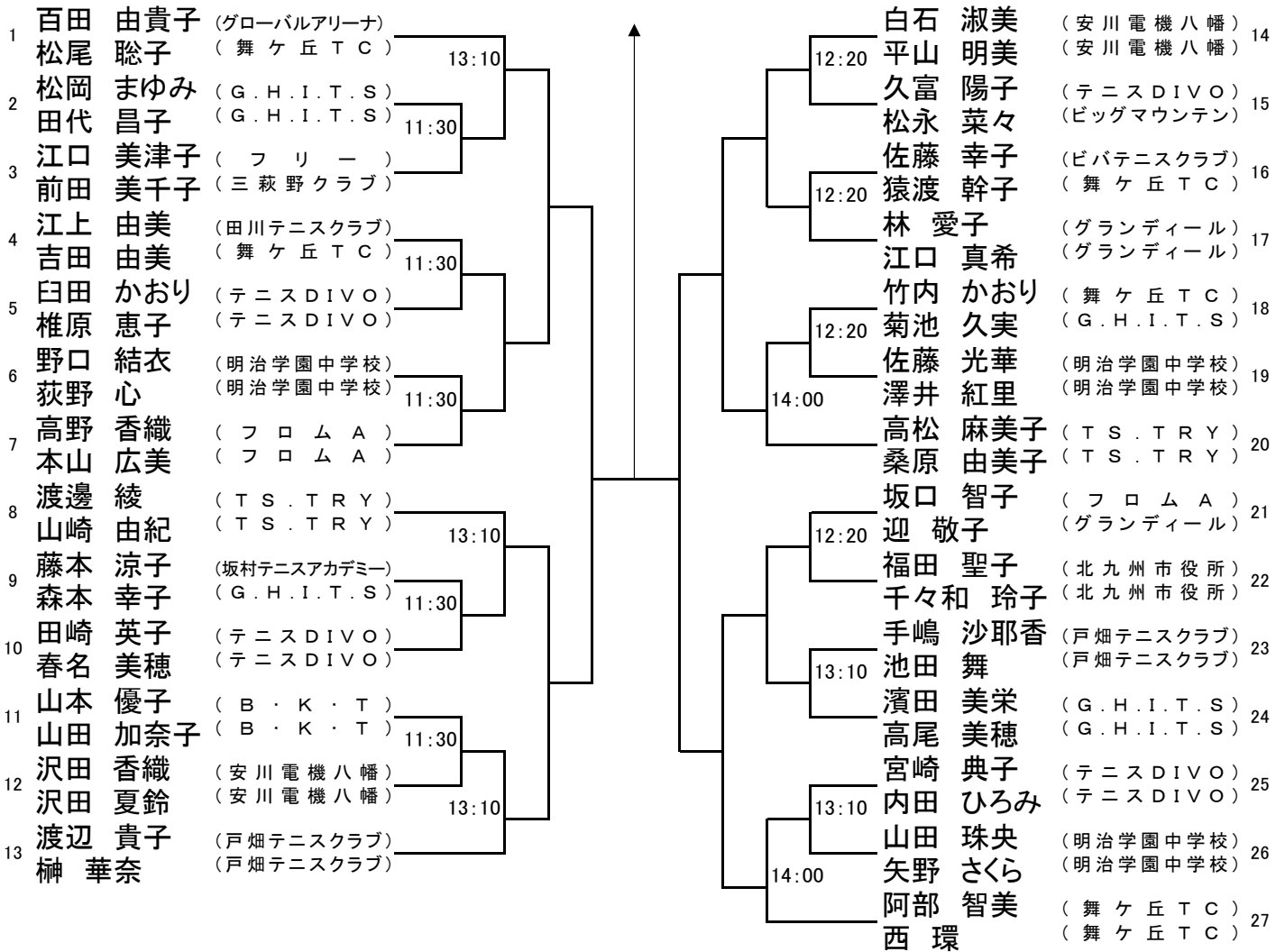

男子45才以上シングルス

シード順位 No. 登録番号

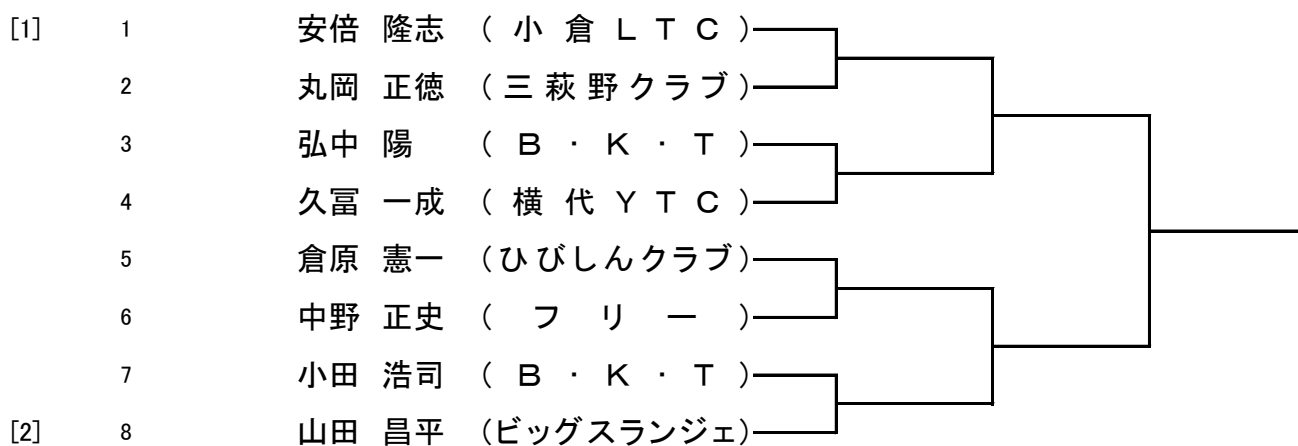

男子50才以上シングルス

シード順位 No. 登録番号

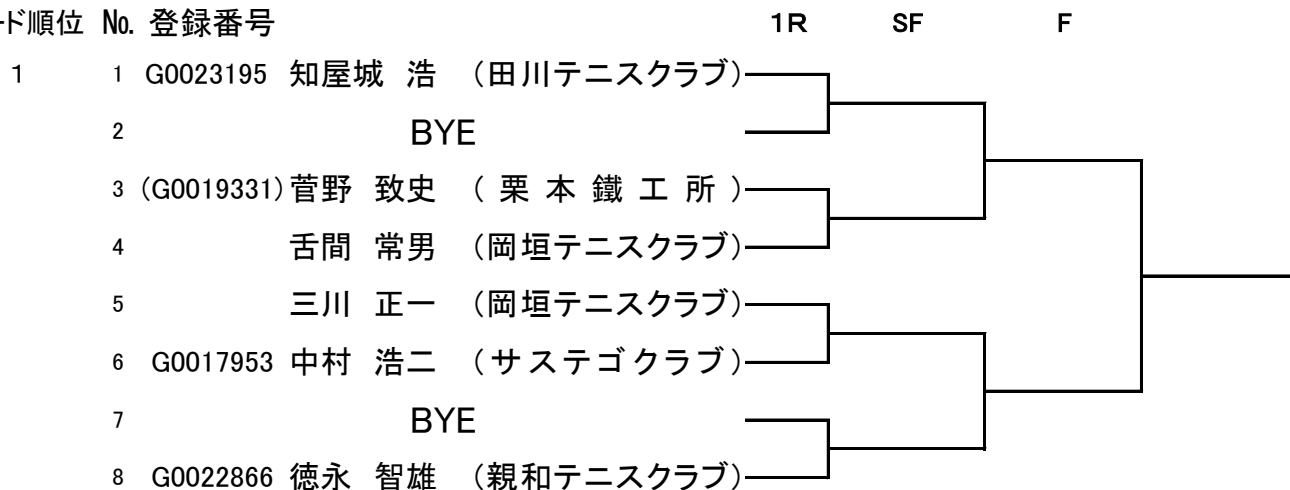

男子55才以上シングルス

シード順位 No. 登録番号

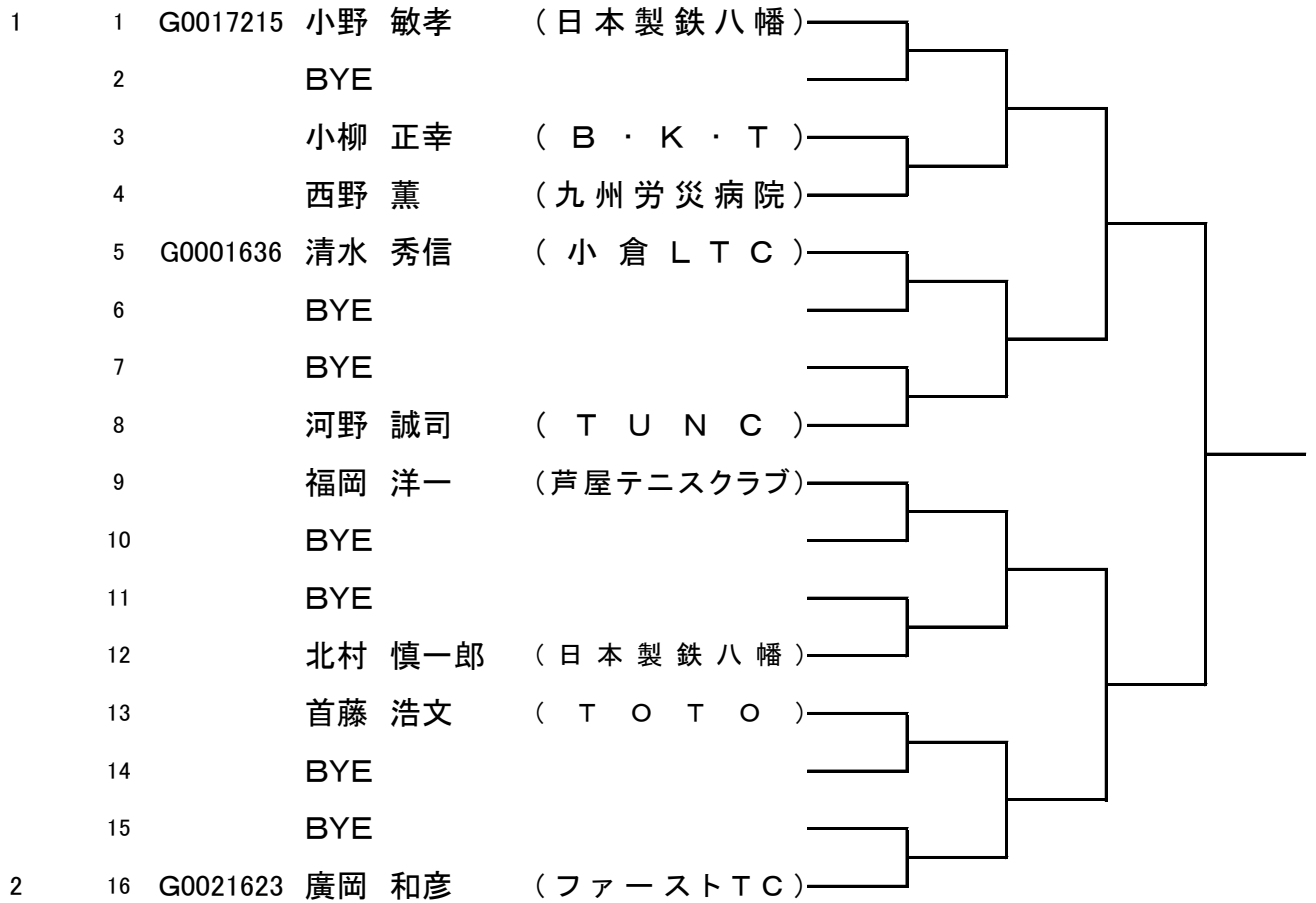

男子60才以上シングルス

シード順位 No. 登録番号

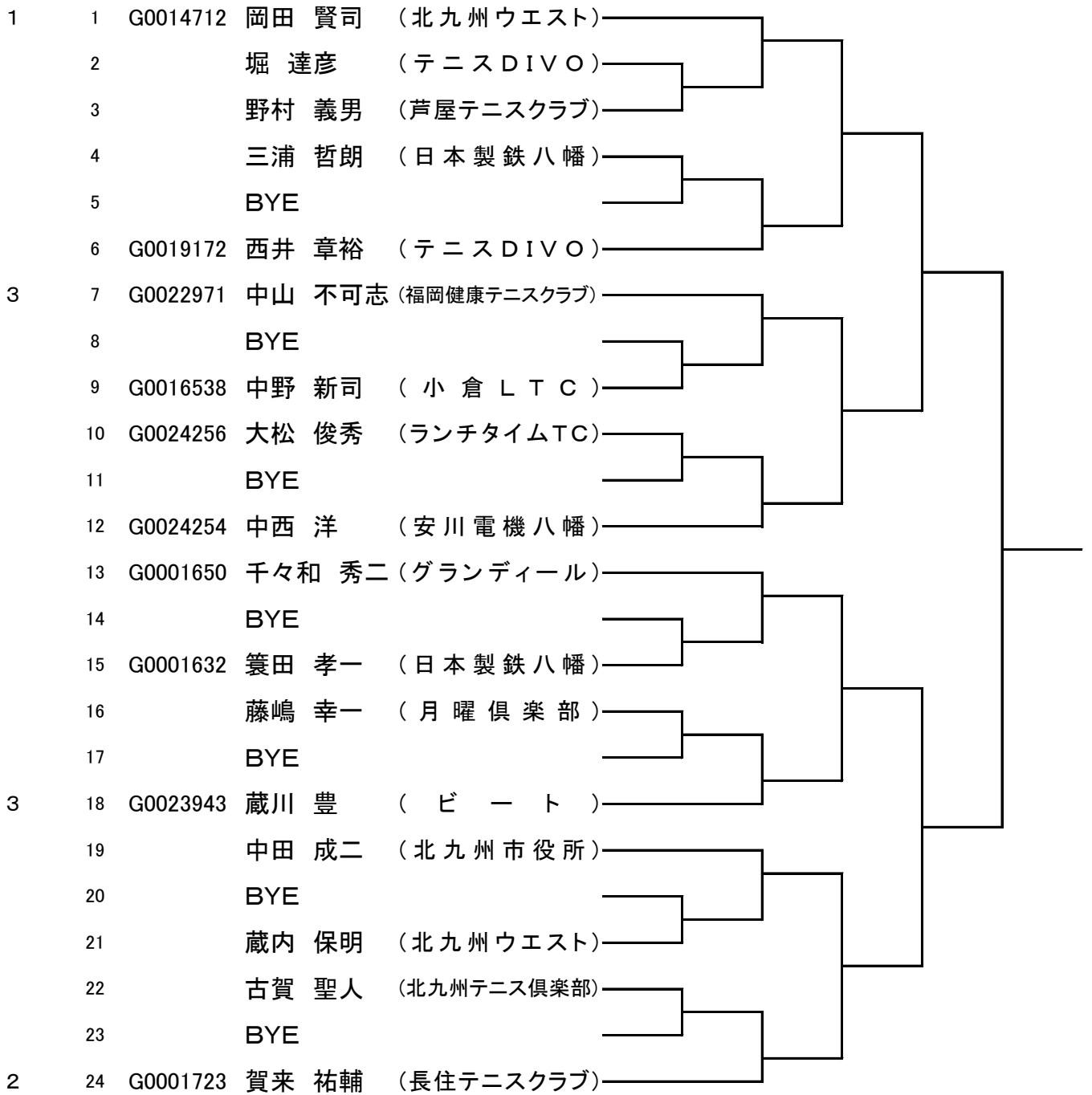

男子65才以上シングルス

シード順位 No. 登録番号

1	1	G0023230	庄野屋 幸雄	(田川テニスクラブ)	
	2		BYE		
	3		酒盛 政光	(テニスDIVO)	
	4	G0023595	後藤 恒一	(福岡健康テニスクラブ)	
3	5	G0020305	峯 一士	(FKTC)	
	6		中村 澄夫	(北九州ウエスト)	
	7		守田 正治	(テニス陣原)	
	8	G0022827	尾田 幸生	(日本製鉄八幡)	
	9		森田 正文	(日本製鉄八幡)	
	10		高原 秀樹	(安川電機八幡)	
	11		末松 千寿	(春日病院T.C)	
3	12	G0022490	副島 芳郎	(木陽会)	
	13	G0015544	副島 悟	(コロニーグローブ)	
	14	G0014275	岡本 裕二	(北九州ウエスト)	
	15	G0024111	大野 廣	(ランチタイムTC)	
2	16	G0014921	原田 治親	(大宰府市テニス協会)	

男子70才以上シングルス

シード順位 No. 登録番号

1	1	G0018867	馬場 善則	(戸畑エース)	
	2		BYE		
	3	G0022055	原 和彦	(テニスDIVO)	
	4	G0019502	岩見 一広	(小倉LTC)	
3	5	G0001778	菱田 悟	(門司LTC)	
	6		BYE		
	7		山本 克哉	(舞ヶ丘TC)	
5	8	G0014274	江口 憲二	(木陽会)	
	9	G0017061	山口 光廣	(門司LTC)	
	10	G0017052	田中 義之	(北九州テニス倶楽部)	
	11		BYE		
3	12	G0001622	武末 英男	(木陽会)	
	13	G0024250	井村 栄記	(四塚クラブ)	
	14		渡辺 和明	(日本製鉄八幡)	
	15		BYE		
2	16	G0009522	坂崎 喜茂	(ハチハチ化学)	

男子75才以上シングルス

シード順位	No.	登録番号	氏名	所属	順位	リーグ戦結果			勝敗数
						ドロウ:1	ドロウ:2	ドロウ:3	
1	1	G0019648	宗本 道雄	四 塚 ク ラ ブ		/	①	③	
	2		川崎 明人	岡 垣 テ ニ ス ク ラ ブ			/	②	
	3	G0004494	西尾 周三	中 津 ク ラ ブ				/	

男子80才以上シングルス

シード順位	No.	登録番号	氏名	所属	順位	リーグ戦結果			勝敗数
						ドロウ:1	ドロウ:2	ドロウ:3	
1	1	G0001411	浅尾 司	小 倉 L T C		/	①	③	
	2		村松 悦爾	日 本 製 鉄 八 幡			/	②	
	3	G0021997	重松 年春	宗 像 市 テ ニ ス 協 会				/	

男子45才以上ダブルス

シード順位 No. 登録番号

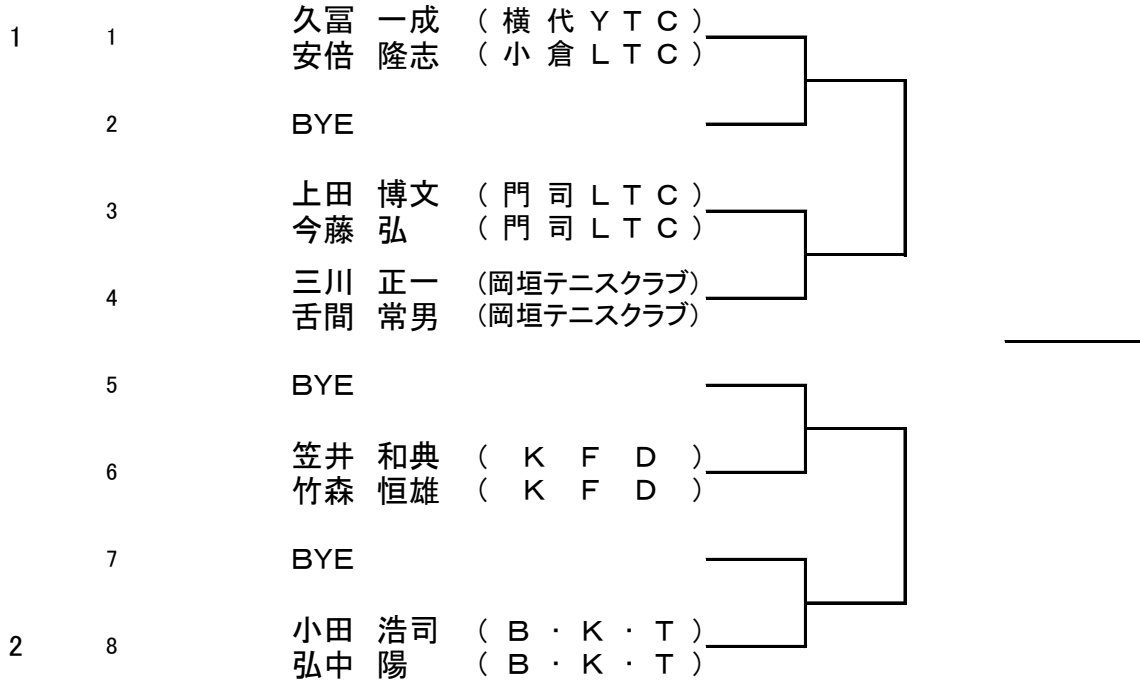

男子55才以上ダブルス

シード順位 No. 登録番号

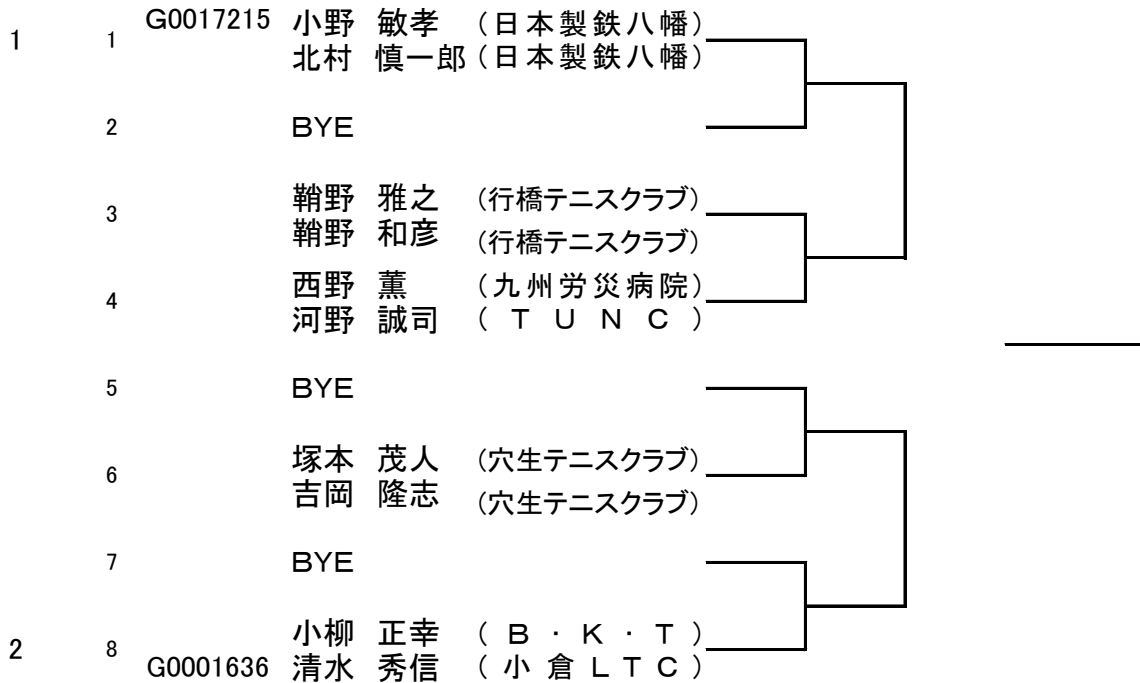

男子60才以上ダブルス

シード順位 No. 登録番号

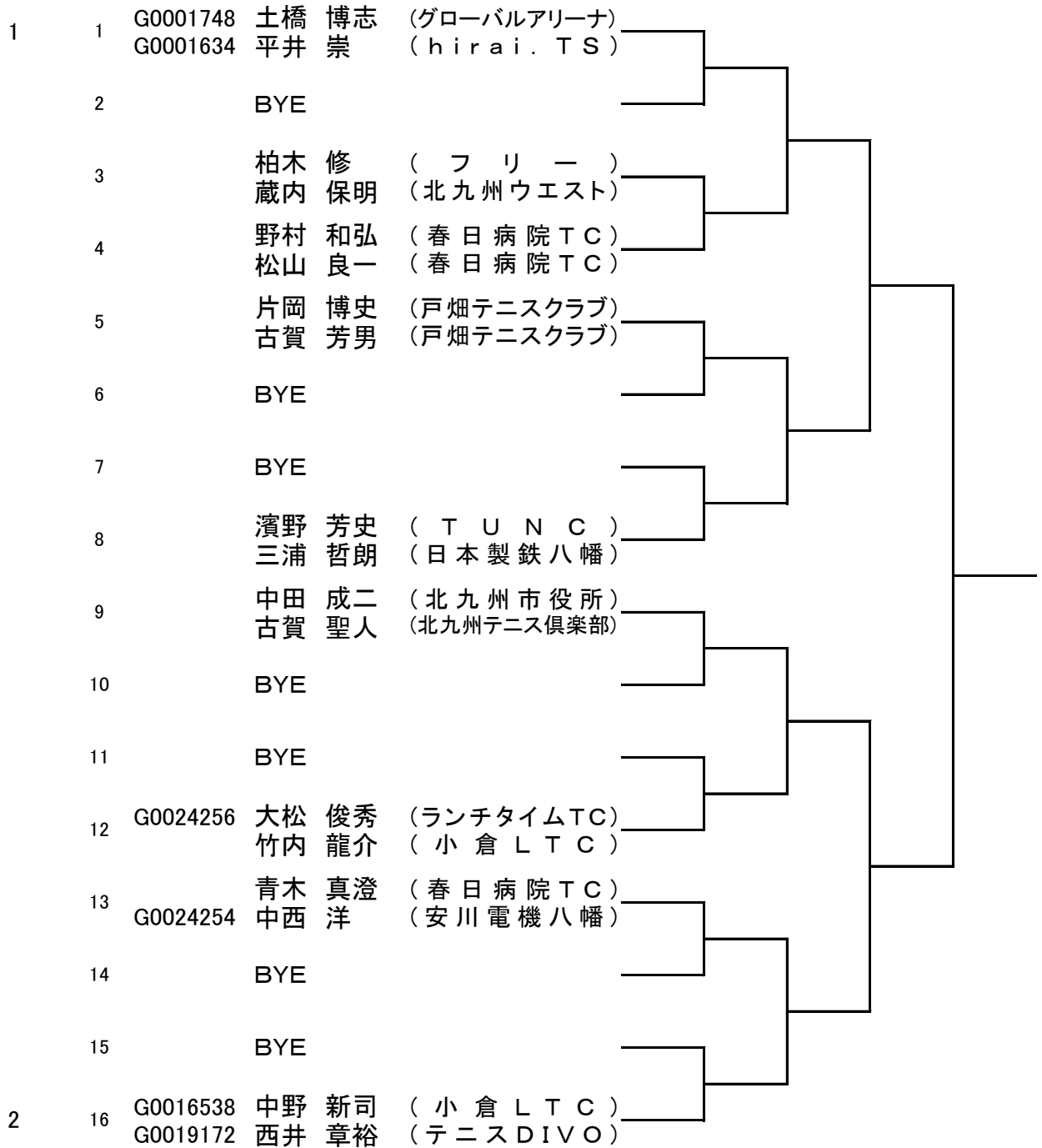

男子65才以上ダブルス

シード順位 No. 登録番号

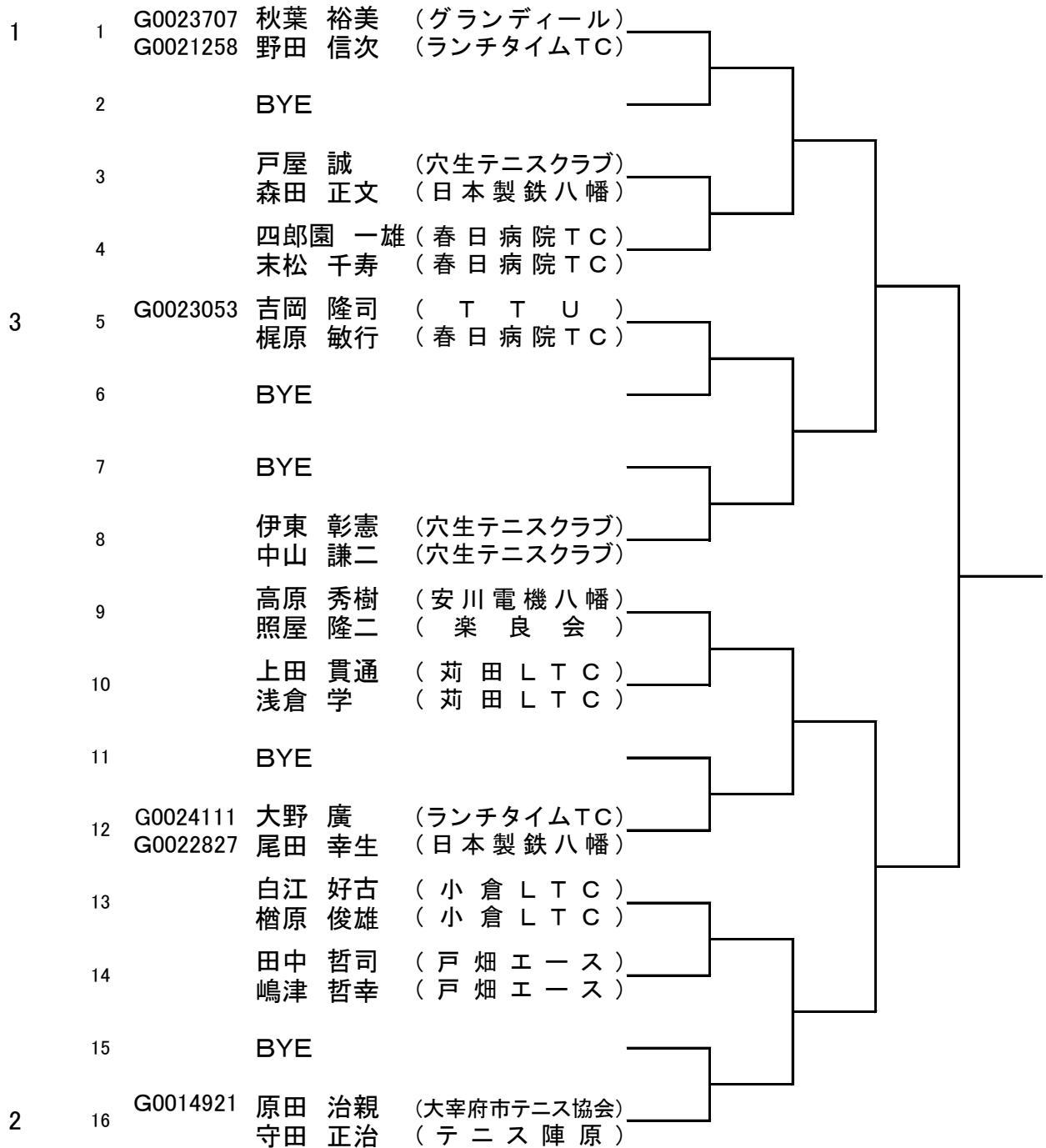

男子70才以上ダブルス

シード順位	No.	登録番号			
1	1	G0022055	原 和彦	(テニスDIVO)	
		G0024250	井村 栄記	(四塚クラブ)	
	2	BYE			
		3		安藤 正憲	(月曜倶楽部)
			中田 猛	(月曜倶楽部)	
	4		河崎 博行	(フリー)	
			津田 正五郎	(フリー)	
	5		小ヶ倉 健一	(丸山クラブ)	
		磯本 勝利	(ランチタイム)		
6	G0019502		原口 三男	(小倉LTC)	
			岩見 一広	(小倉LTC)	
7		山本 克哉	(舞ヶ丘TC)		
		馬場 正道	(小倉LTC)		
2	8	G0017052	田中 義之	(北九州テニス倶楽部)	
			小林 信幸	(北九州テニス倶楽部)	

男子80才以上ダブルス

シード順位	No.	登録番号			
1	1	G0022570	野村 右太郎	(フリー)	
			毛利 義夫	(FKTC)	
	2	G0014561		本村 道生	(小倉LTC)
				赤星 良之助	(鞆ヶ谷TC)
3	G0021997		重松 年春	(宗像市テニス協会)	
			田中 告雄	(宗像市テニス協会)	
4	G0008059		大野 悦一	(木陽会)	
			甲斐 一徳	(木陽会)	

女子55才以上シングルス

シード順位	No.	登録番号	氏名	所属	順位	リーグ戦結果			勝敗数
						ドロー:1	ドロー:2	ドロー:3	
1	1	L0004893	藤城 治美	ふくいテニスクラブ			①	③	
	2		森田 智保	門 司 L T C				②	
	3	L0018930	吉岡 かをる	グローバルアリーナ					

女子55才以上ダブルス

シード順位	No.	登録番号	氏名	所属	SF	F
1	1	L0018930	川口 千佐子	(小倉 L T C)	┌───┐	└───┘
			吉岡 かをる	(グローバルアリーナ)		
	2	福澤 智子	(芦屋テニスクラブ)			
		岩熊 尚子	(芦屋テニスクラブ)			
3		大坪 恭子	(小倉 L T C)	┌───┐		
		森光 真澄	(小倉 L T C)			
4		金田 光子	(穴生テニスクラブ)	┌───┐		
		横溝 由紀子	(日本製鉄八幡)			

女子60才以上ダブルス

シード順位	No.	登録番号	氏名	所属	SF	F
1	1	L0010670	首藤 美津子	(北九州テニス倶楽部)	┌───┐	└───┘
			L0018931	角田 久美恵		
	2	大坪 弘子	(三萩野クラブ)			
		上田 貴代美	(三萩野クラブ)			
3		原田 亙	(門司 L T C)	┌───┐		
		中原 友子	(門司 L T C)			
4		大槻 良子	(穴生テニスクラブ)	┌───┐		
		長田 圭子	(穴生テニスクラブ)			

女子70才以上ダブルス

シード順位	No.	登録番号	氏名	所属	順位	リーグ戦結果			勝敗数
						ドロー:1	ドロー:2	ドロー:3	
1	1	L0003211	合馬 晶子	オーガスト TC			①	③	
		L0018639	河原 孝子	北九ウエスト					
	2		山本 容子	北九ウエスト				②	
3		L0001112	近藤 茂代	小倉 L T C					
		L0001108	吉田 節子	フォーライフ					