

第67回北九州テニストーナメント 日程(10月10日以降改訂版)

種目	日程 会場	第1日目	第2日目	第3日目	第4日目	予備日
		9/5(土) 三萩野 桃園 穴生ドーム	9/6(日) 桃園 穴生ドーム	10/10(土) 三萩野 桃園(年令別)	10/11(日) 三萩野 桃園(年令別)	10/24(土) 桃園
男子A級	S	1~3R(三)		4R、QF(三)	SF、F(三)	
	D		1~2R(穴)	3R、QF(三)	SF、F(三)	
男子B級	S		1R(穴):順延	1R(三)	2R、QF(三)	SF、F
	D		1R(穴):順延	1、2R(三)	QF、SF(三)	F
男子C級	S	1-3R(穴)		4R、QF(三)	SF、F(三)	
	D		1-2R(穴)	3R、QF(三)	SF、F(三)	
男子45才以上	S			1R、SF(桃)	F(桃)	
	D			1R、SF(桃)	F(桃)	
男子50才以上	S			1R、SF(桃)	F(桃)	
男子55才以上	S			1R、QF(桃)	SF、F(桃)	
	D			1R、SF(桃)	F(桃)	
男子60才以上	S		1R(桃):順延1	1R~QF(桃)	SF、F(桃)	
	D			1R、QF(桃)	SF、F(桃)	
男子65才以上	S			1R、QF(桃)	SF、F(桃)	
	D			1R、QF(桃)	SF、F(桃)	
男子70才以上	S			1R、QF(桃)	SF、F(桃)	
	D			1R、SF(桃)	F(桃)	
男子75才以上	S				リーグ戦(桃)	
男子80才以上	S			リーグ戦②(桃)	リーグ戦③(桃)	リーグ戦①(桃)
	D			SF(桃)	F(桃)	
女子A級	S	1~3R(桃)	3R(桃)	QF(三)	F(三)	
	D		1~2R(桃)	3R、QF(三)	SF、F(三)	
女子B級	S	1~QF(桃)			SF、F(三)	
	D		1~2R(桃):2R残2	2R(2)、QF(三)	SF、F(三)	
女子C級	S	1~QF(桃)			SF、F(三)	
	D		1~2R(桃):1R残1,2R残8	1R(1)、2R(8)、QF(三)	SF、F(三)	
女子55才以上	S				リーグ戦(桃)	
	D			SF(桃)	F(桃)	
女子60才以上	D			SF(桃)	F(桃)	
女子70才以上	D				リーグ戦(桃)	

大会日程のコート (三):三萩野、(桃):桃園、(穴):穴生ドーム

出場同意書

第67回北九州テニストーナメントに出場するにあたり、下記項目を確認し出場することに同意します。

チェック	同意の場合はチェック欄に印をつけてください。
	今朝の体温は37.5度以下であった
	大会1週間前から発熱の症状はなかった
	大会前2週間以内に新型コロナウイルス感染症陽性とされた方との濃厚接触はなかった
	大会前2週間以内に新型コロナウイルス同居家族や身近な知人に感染が疑われる方はいない
	過去14日以内に、政府から入国制限、入国後の観察期間を必要と発表されている国・地域等への渡航、並びに当該在住者との濃厚接触はない。
	「試合出場にあたり感染防止対策注意事項」を確認し、大会中はこれに応じます
	上記同意内容に虚偽があったと認められた場合、「失格」とされても異議はありません
	大会後に、選手が新型コロナウイルスの感染が確認された場合、北九州市テニス連盟への責任は追求しません。

全ての項目について、確認し同意します。

記入日 2020年 月 日

クラブ名

記入者名

連絡先住所・電話：

年齢別試合日程(時間はNBで初戦がある場合のみ表示)

種目	年齢	日程	10月10日 (土)		10月11日 (日)		10月24日 (土)	
年齢別 男子	45才以上	S		1R 8:10~	SF 9:50~	F 9:50~		
		D		1R 14:00~	SF 15:40	F 11:30~		
	50才以上	S		1R 9:50~	SF 12:20~	F 9:50~		
		D		1R 9:00~	QF 11:30~	SF 9:00~	F	
	55才以上	S		1R 9:00~	QF 11:30~	SF 9:00~	F	
		D		1R 13:10~	SF 15:40~	F 11:30~		
	60才以上	S	1R 8:30~	2R 10:40~	QF 12:20~	SF 9:00~	F	
		D		1R 13:10~	QF 14:50~	SF 11:30~	F	
	65才以上	S		1R 9:00~	QF 11:30~	SF 9:50~	F	
		D		1R 13:10~	QF 14:50~	SF 11:30~	F	
	70才以上	S		1R 8:10~	QF 9:50~	SF 9:50~	F	
		D		1R 13:10~	SF 15:40~	F 11:30~		
	75才以上	S				リーグ戦 9:00~		
	80才以上	S		リーグ戦② 11:30~		リーグ戦③ 10:40~		リーグ戦① 9:50~
D			SF 10:10~		F 9:50~			
年齢別 女子	55才以上	S			リーグ戦 9:00~			
		D		SF 14:00~	F 12:20~			
	60才以上	D		SF 14:00~		F 12:20~		
		D				リーグ戦 9:00~		

北九州テニストーナメント

2020/10/10 三萩野庭球場

男子A級シングルス決勝戦



男子A級シングルス(1/2)

1R 2R 3R 4R QF SF QF 4R 3R 2R 1R

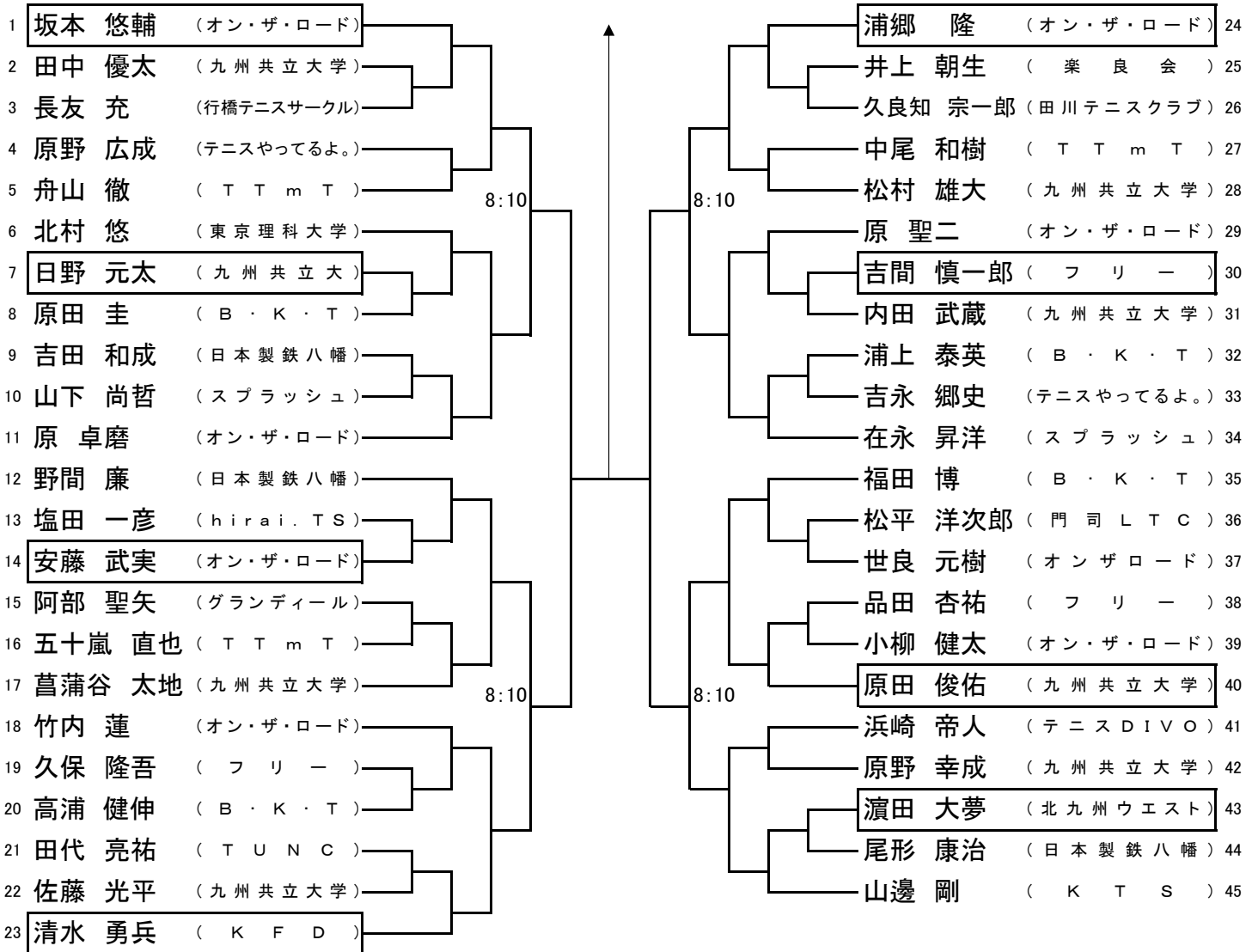

男子A級シングルス(2/2)

1R 2R 3R 4R QF SF QF 4R 3R 2R 1R

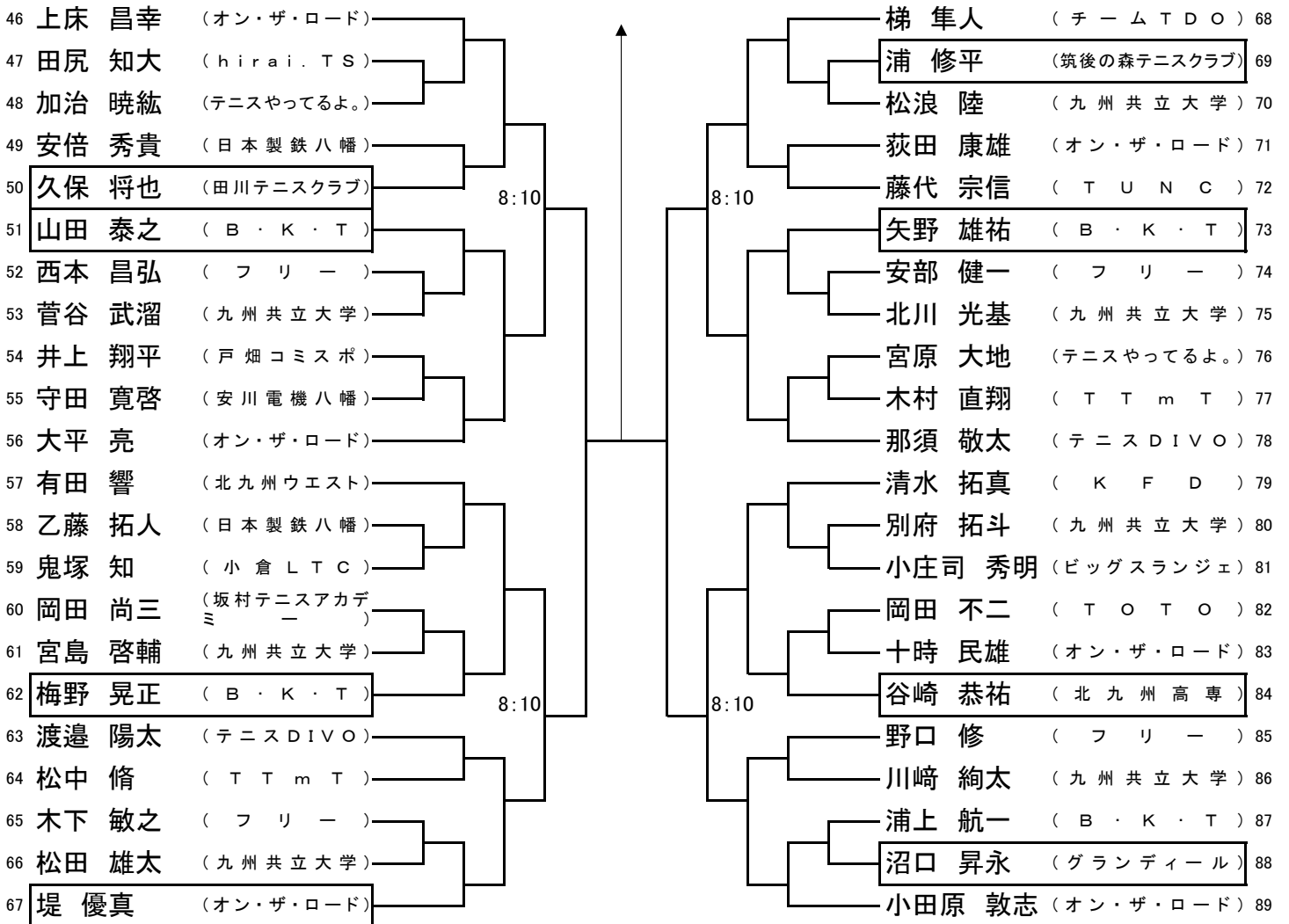

シード順位

- | | |
|----------|----------|
| 1 坂本 悠輔 | 8 原 卓磨 |
| 2 小田原 敦志 | 10 大平 亮 |
| 3 浦郷 隆 | 11 野間 廉 |
| 4 堤 優真 | 12 清水 拓真 |
| 5 隼人 | 13 在永 昇洋 |
| 6 山邊 剛 | 14 福田 博 |
| 7 上床 昌幸 | 15 那須 敬太 |
| 8 清水 勇兵 | 16 有田 響 |

北九州テニストーナメント

2020/10/10 三萩野

男子A級ダブルス

1R 2R 3R QF SF F SF QF 3R 2R 1R

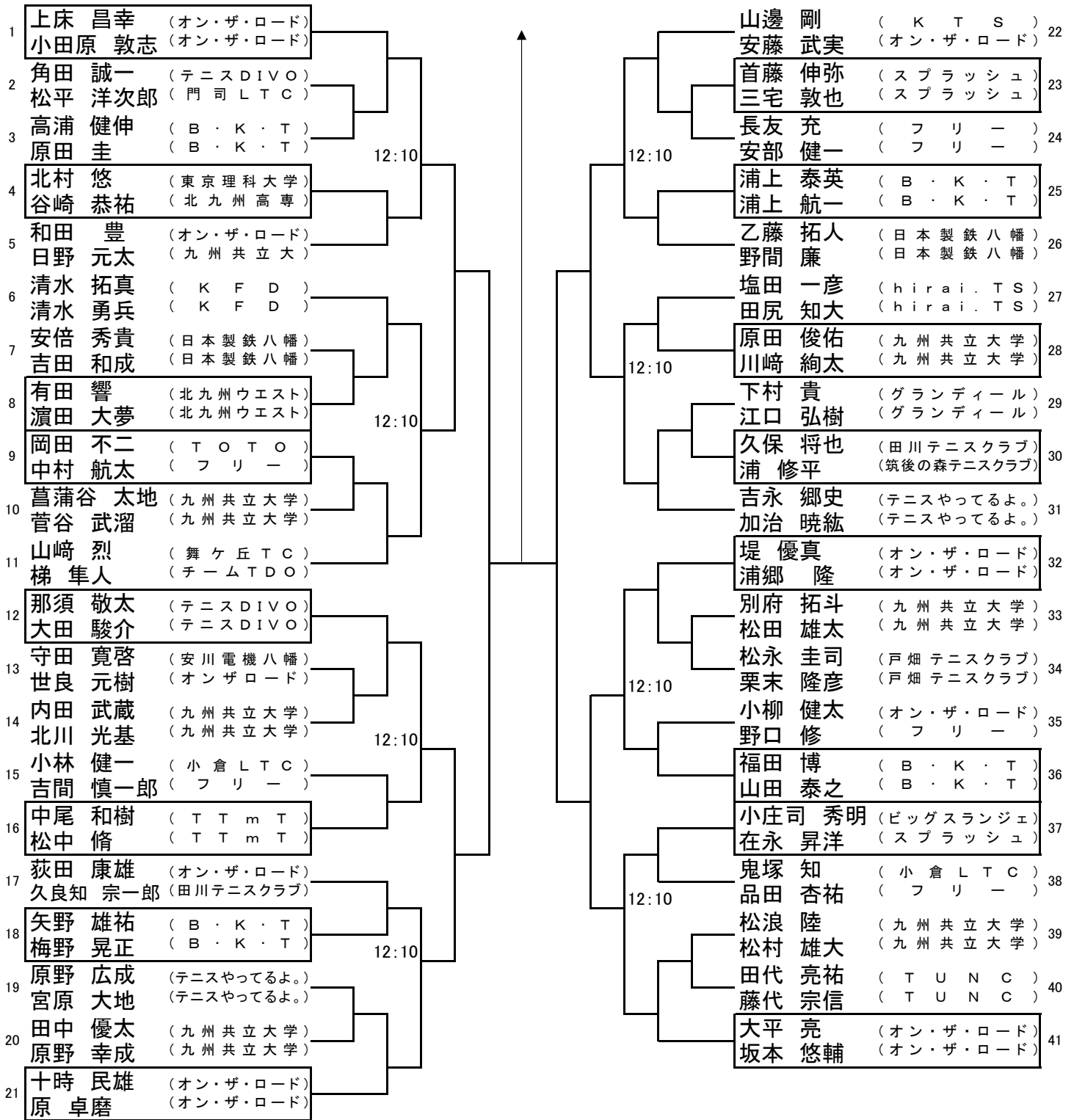

シード順位

- | | | | |
|---|-----------------|---|---------------|
| 1 | 上床 昌幸
小田原 敦志 | 5 | 堤 優真
浦郷 隆 |
| 2 | 大平 亮
坂本 悠輔 | 6 | 山崎 烈
梯 隼人 |
| 3 | 那須 敬太
大田 駿介 | 7 | 山邊 剛
安藤 武美 |
| 4 | 吉永 郷史
加治 暁紘 | 8 | 十時 民雄
原 卓磨 |

北九州テニストーナメント

2020/10/10 三萩野庭球場

男子B級シングルス

1R 2R QF SF F SF QF 2R 1R

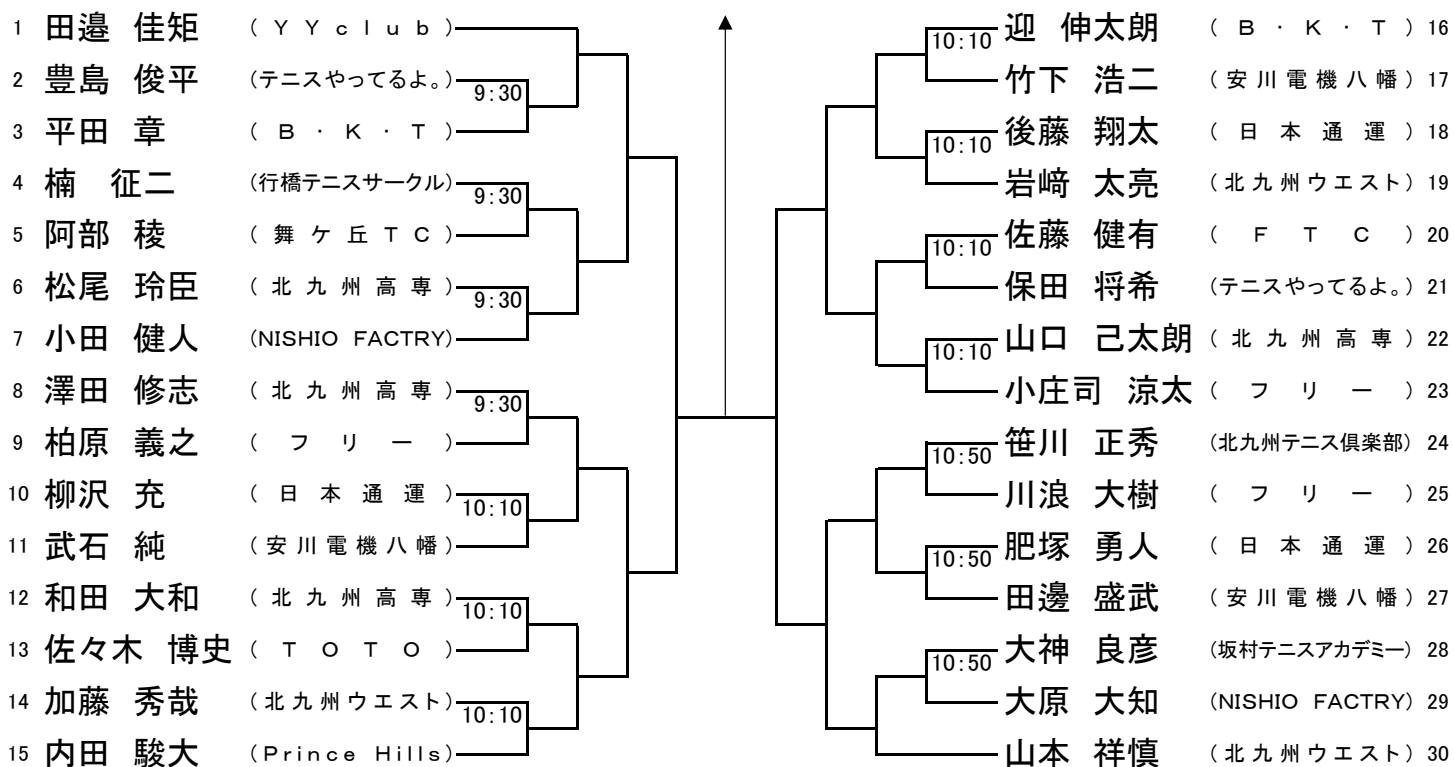

北九州テニストーナメント

2020/10/10 三萩野庭球場

男子B級ダブルス

1R 2R QF SF F SF QF 2R 1R

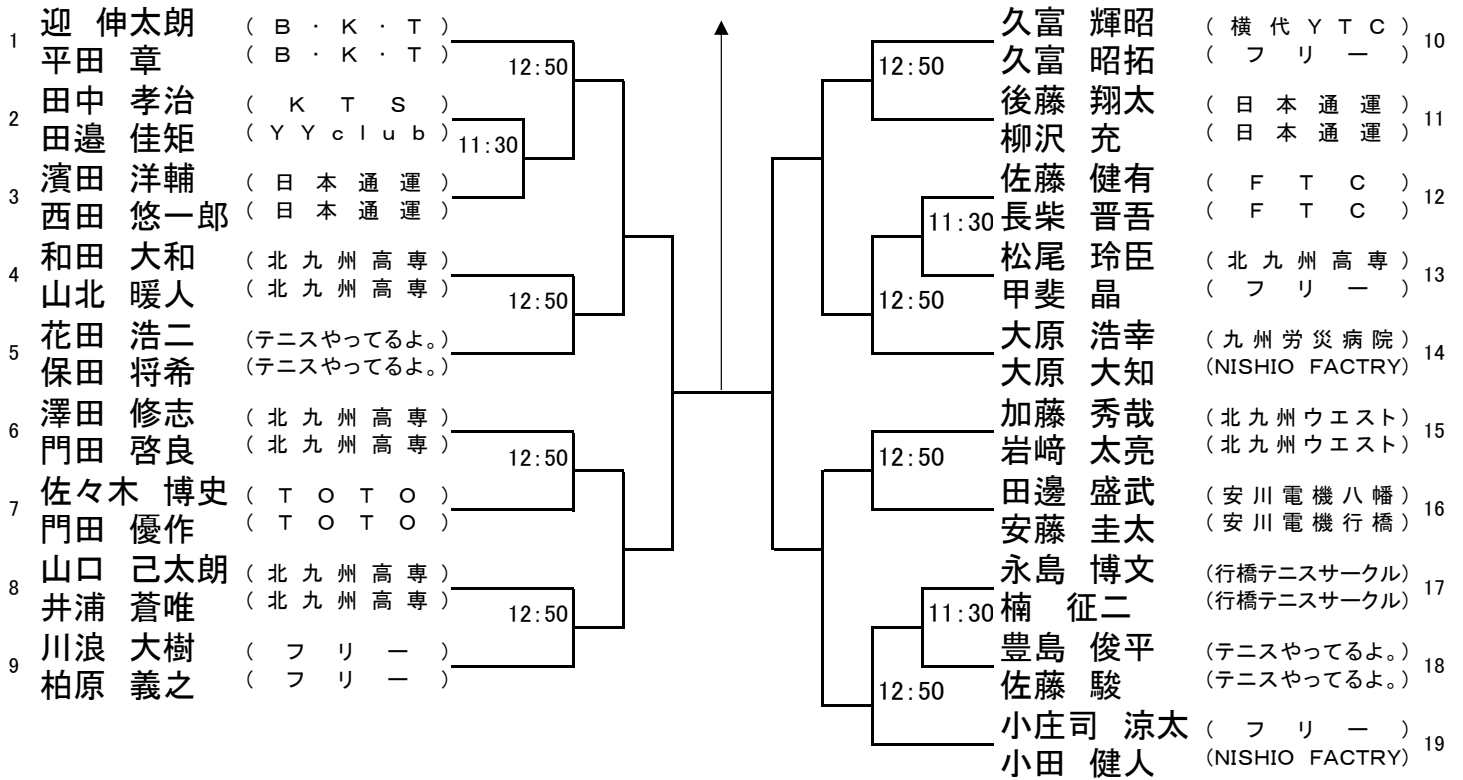

北九州テニストーナメント

2020/10/10 三萩野庭球場

男子C級シングルス

1R 2R 3R 4R QF SF F SF QF 4R 3R 2R 1R

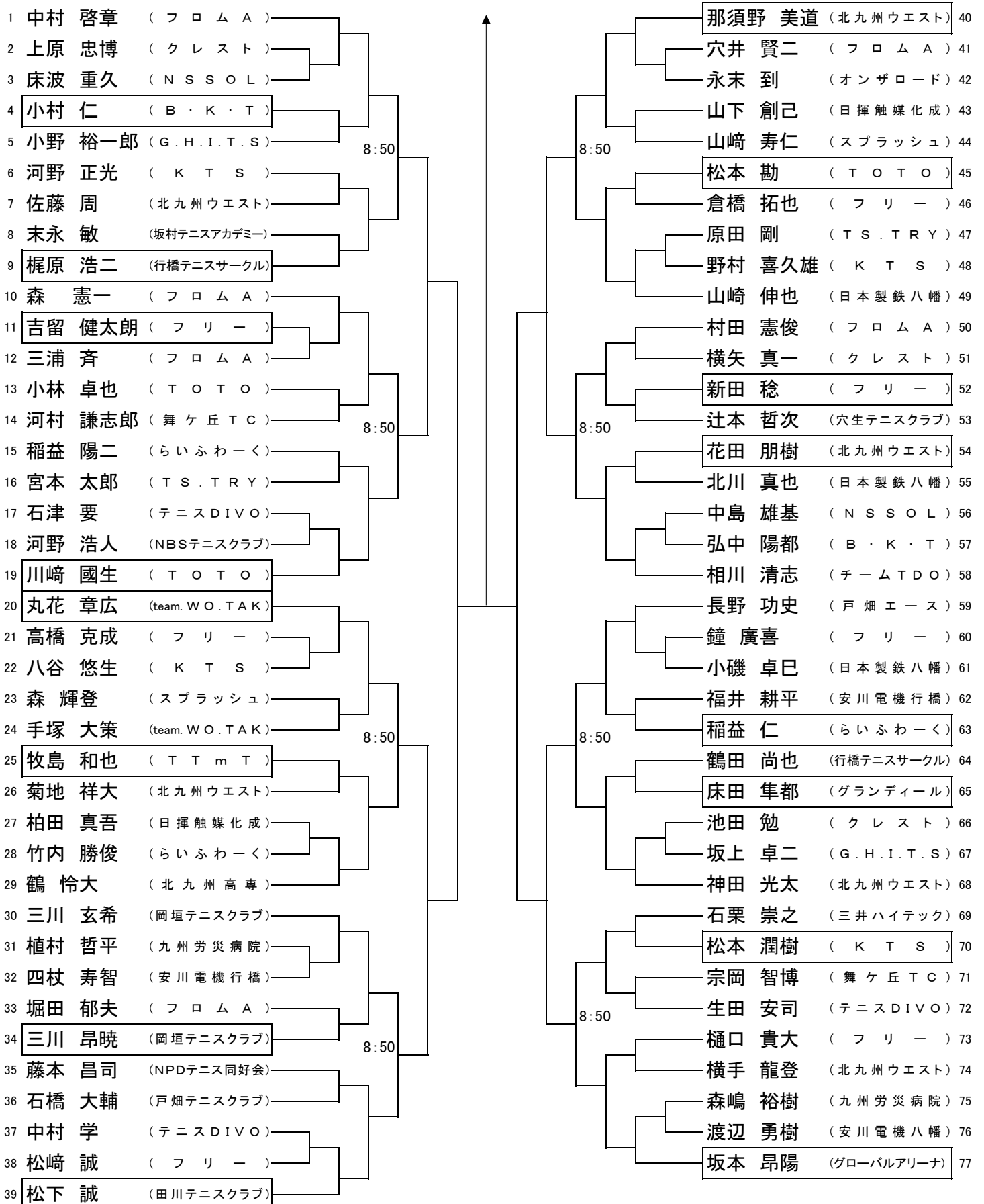

北九州テニストーナメント

2020/10/10 三萩野庭球場

男子C級ダブルス

1R 2R 3R QF SF F SF QF 3R 2R 1R

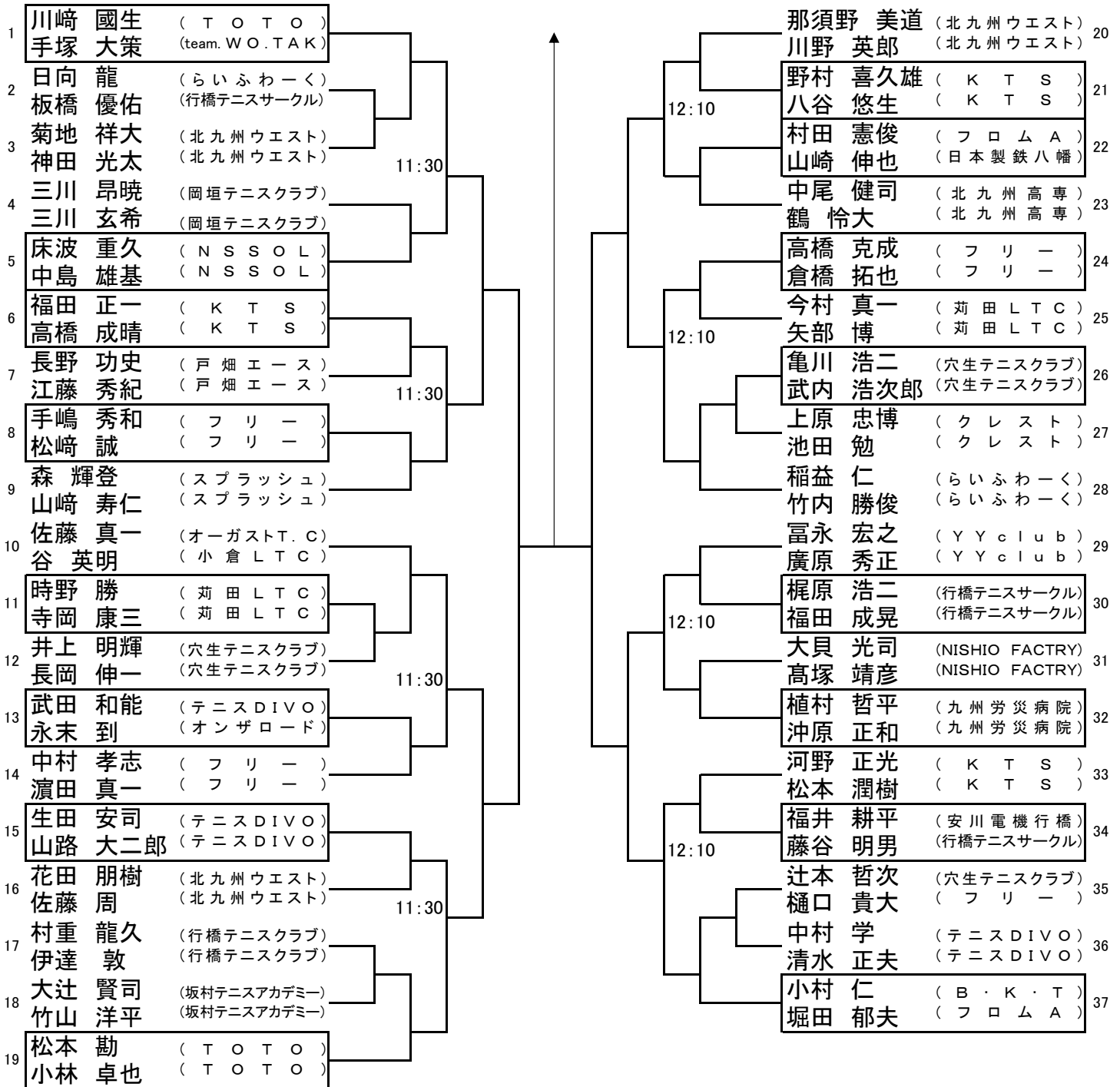

北九州テニストーナメント

2020/10/10 三萩野庭球場

女子A級シングルス

1R 2R 3R QF SF F SF QF 3R 2R 1R

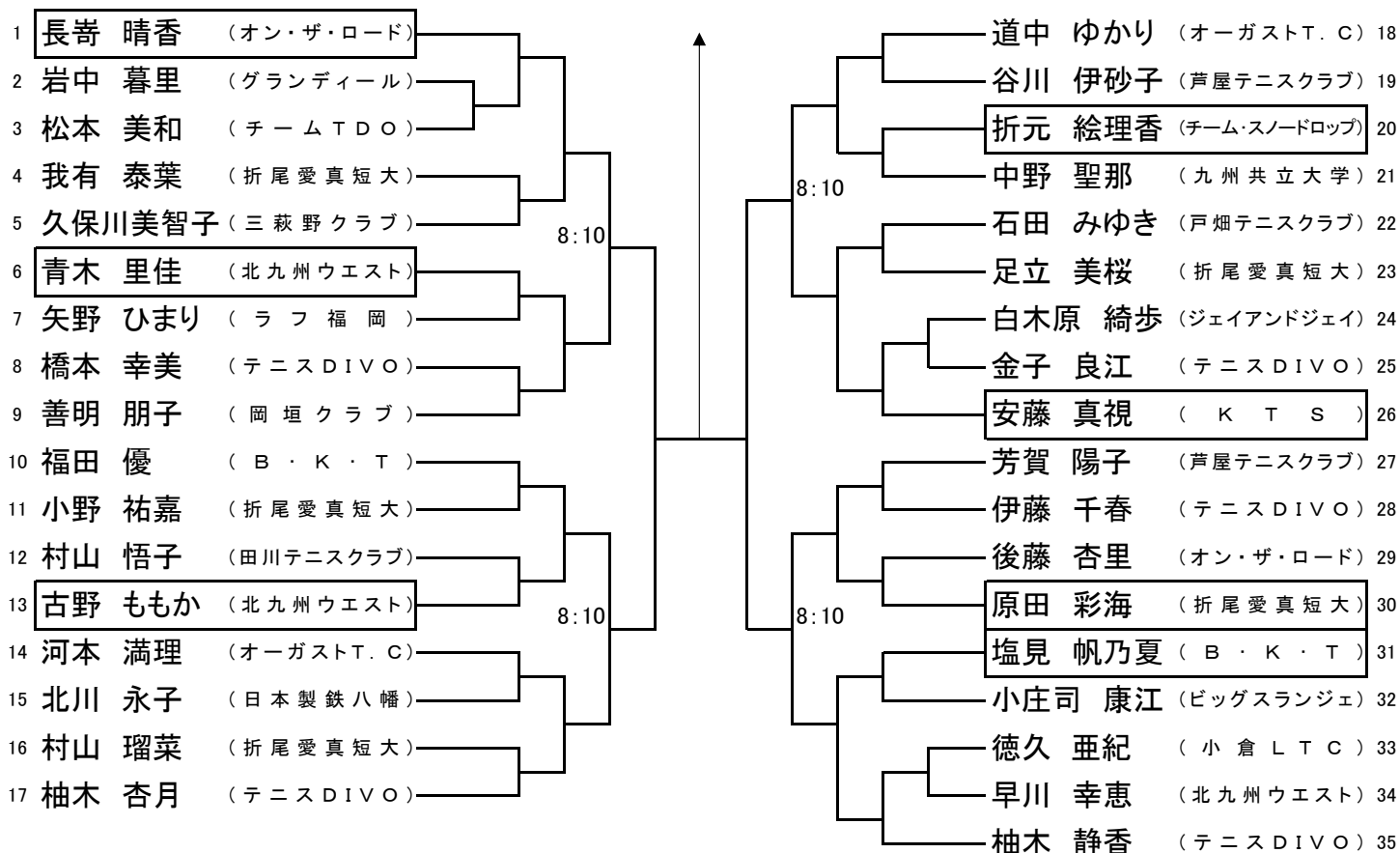

シード順位

- 1 長崎 晴香
- 2 柚木 静香
- 3 福田 優
- 4 安藤 真視

- 5 道中 ゆかり
- 6 柚木 杏月
- 7 善明 朋子
- 8 芳賀 陽子

北九州テニストーナメント

2020/10/10 三萩野庭球場

女子A級ダブルス

1R 2R 3R QF SF F SF QF 3R 2R 1R

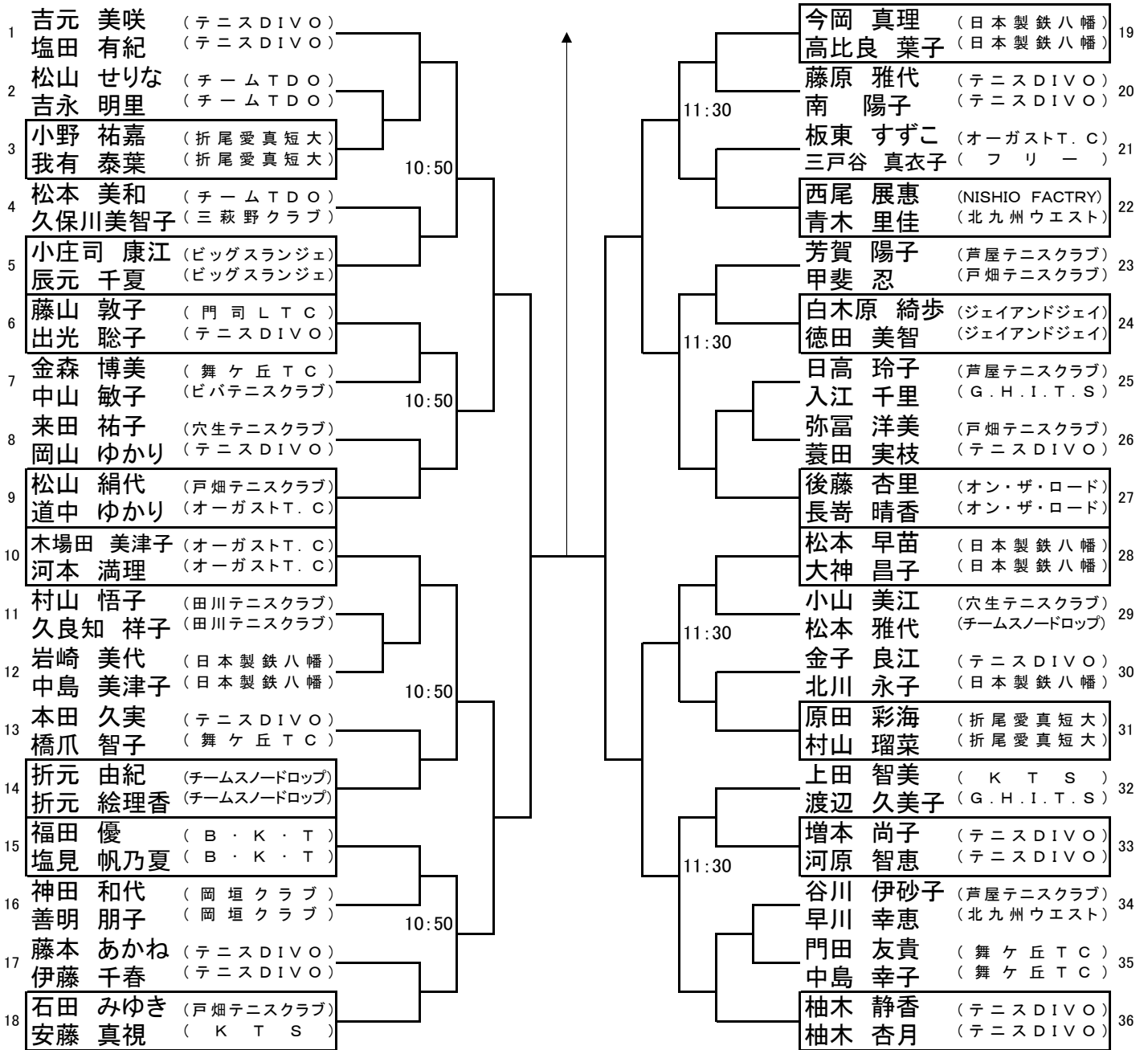

シード順位

- | | |
|-----------|----------|
| 1 吉元 美咲 | 5 松山 絹代 |
| 塩田 有紀 | 道中 ゆかり |
| 2 柚木 静香 | 6 今岡 真理 |
| 柚木 杏月 | 高比良 葉子 |
| 3 後藤 杏里 | 7 石田 みゆき |
| 長崎 晴香 | 安藤 真視 |
| 4 木場田 美津子 | 8 松本 早苗 |
| 河本 満理 | 大神 昌子 |

北九州テニストーナメント

2020/10/11 三萩野庭球場

女子B級シングルス

1R 2R QF SF F SF QF 2R 1R

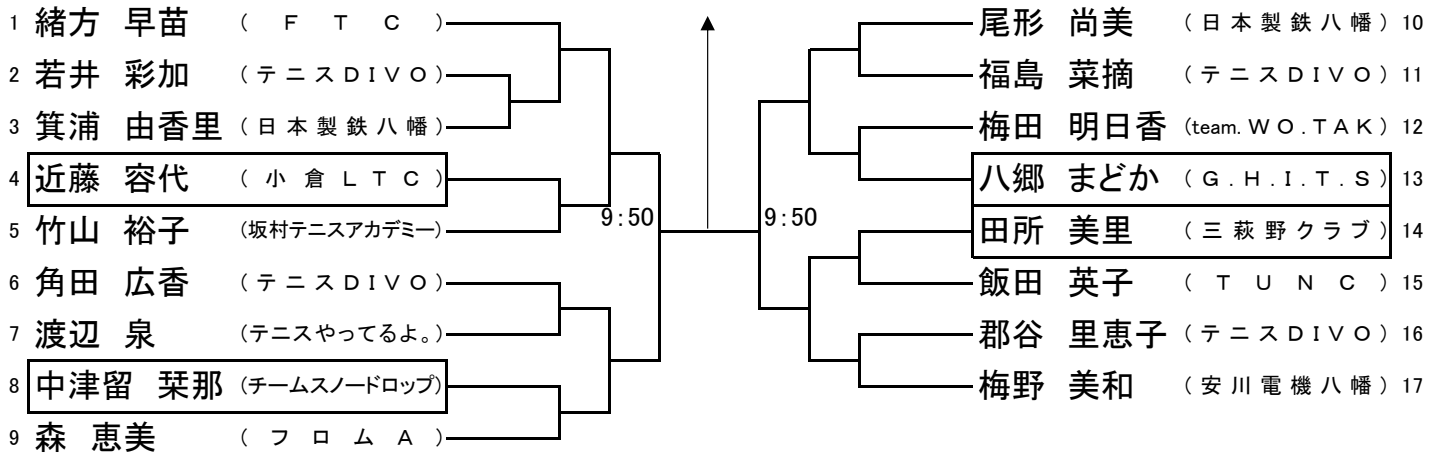

北九州テニストーナメント

2020/10/10 三萩野庭球場

女子B級ダブルス

1R 2R QF SF F SF QF 2R 1R

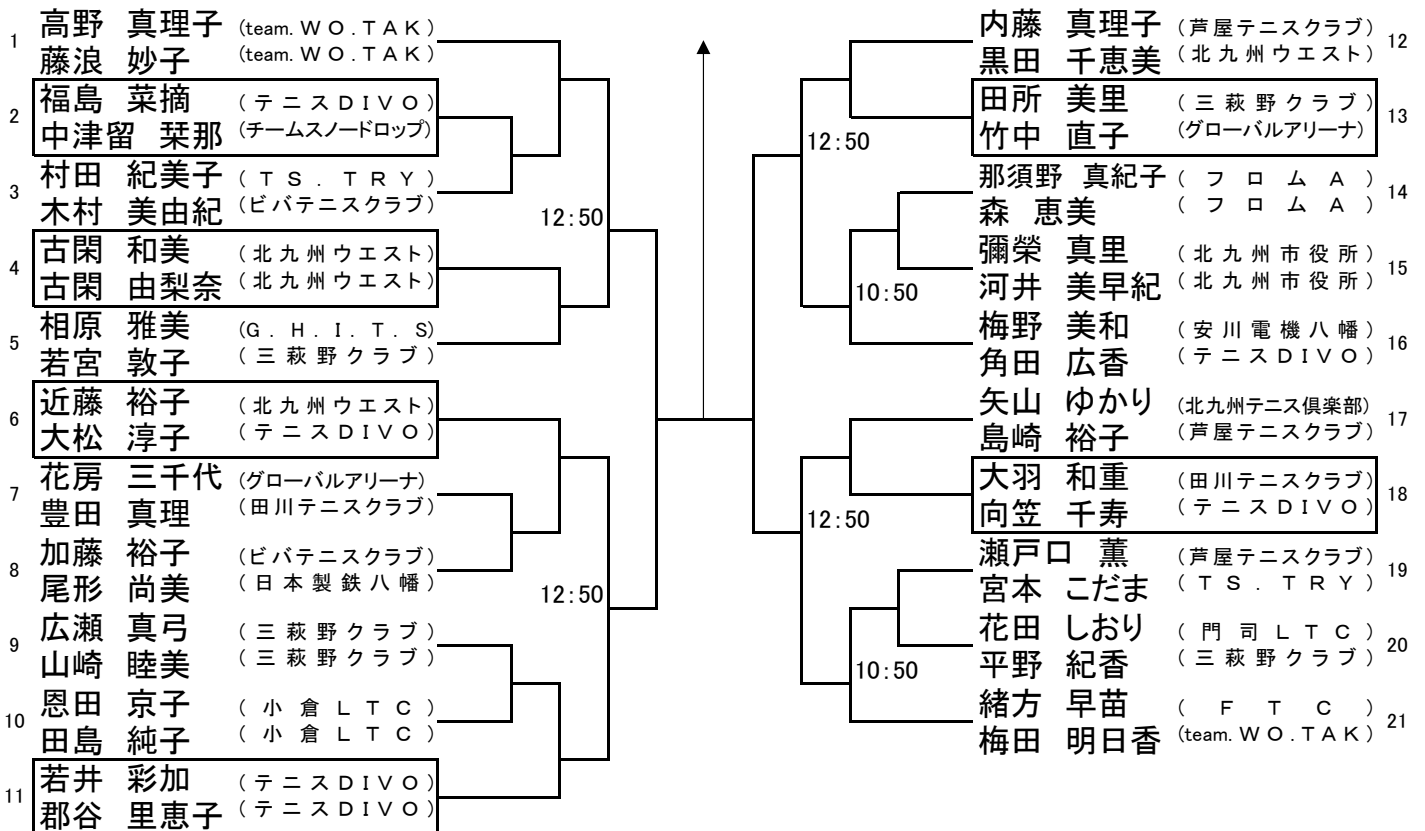

北九州テニストーナメント

2020/10/11 三萩野庭球場

女子C級シングルス

1R 2R QF SF F SF QF 2R 1R

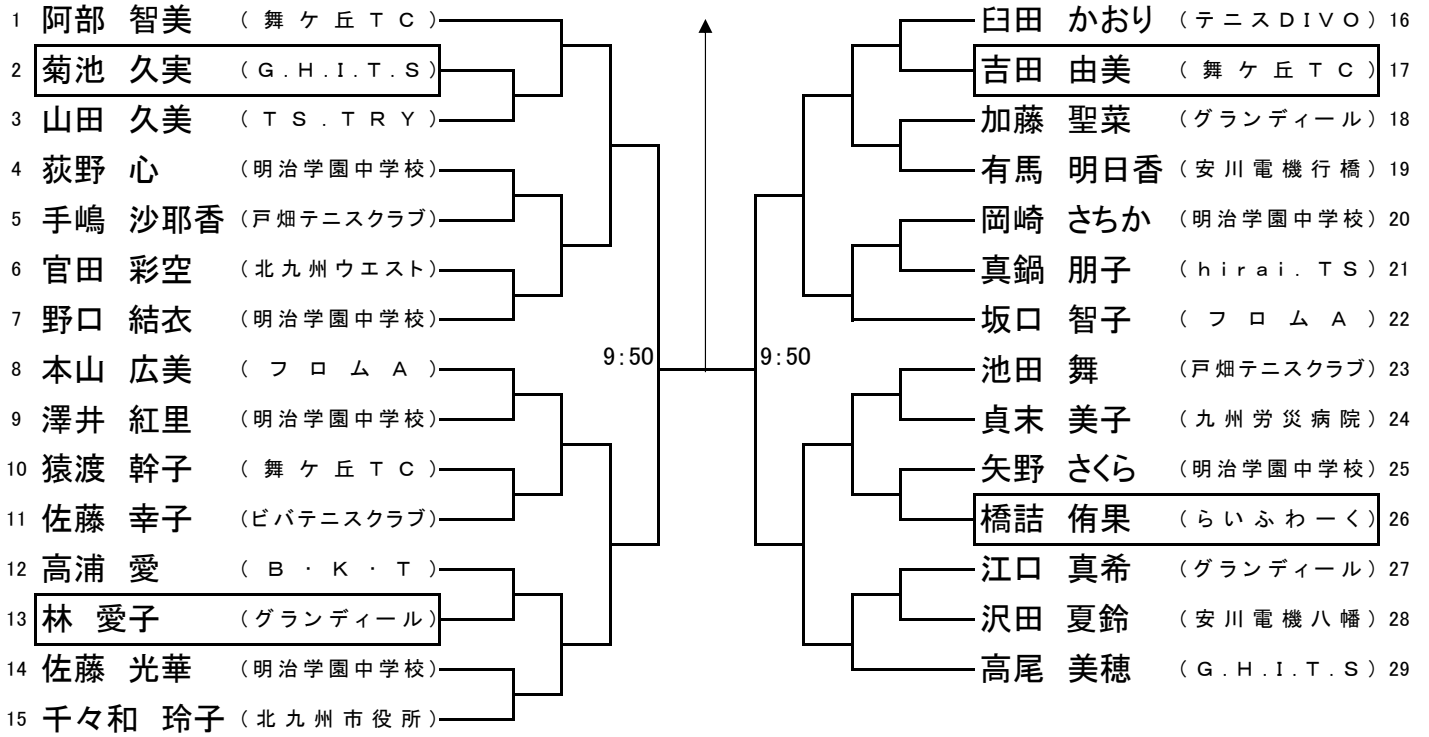

北九州テニストーナメント

2020/10/10 三萩野庭球場

女子C級ダブルス

1R 2R QF SF F SF QF 2R 1R

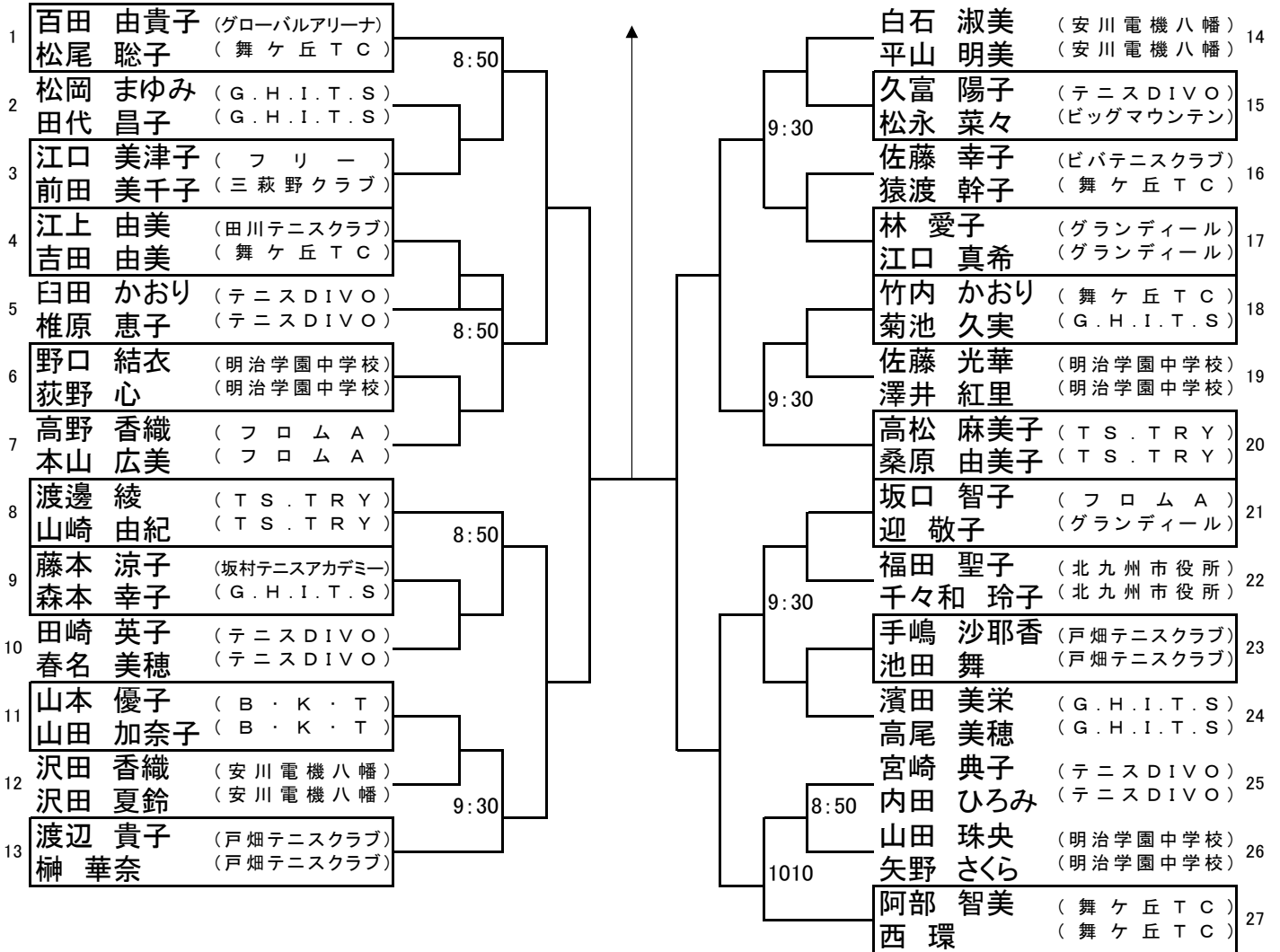

男子45才以上シングルス

シード順位 No. 登録番号

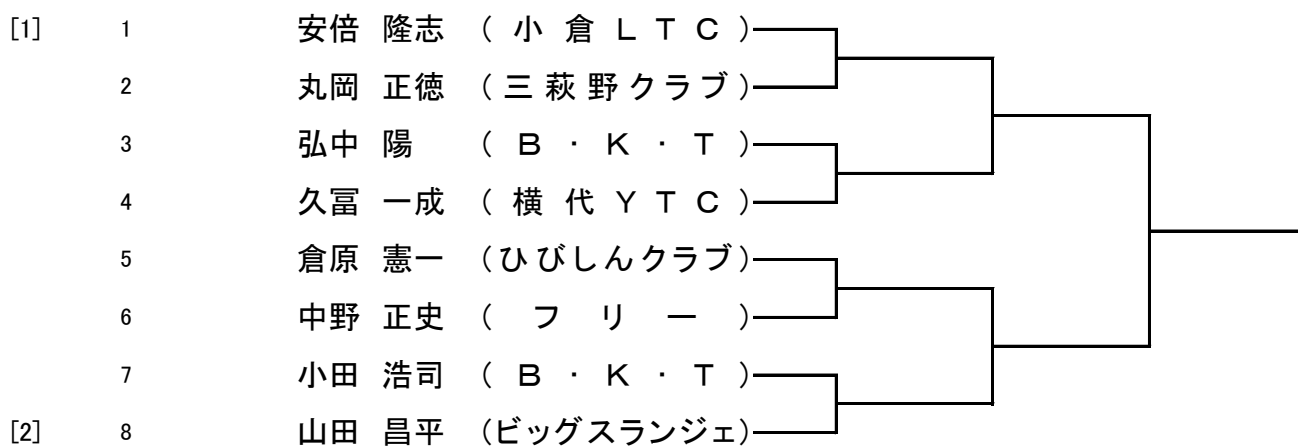

男子50才以上シングルス

シード順位 No. 登録番号

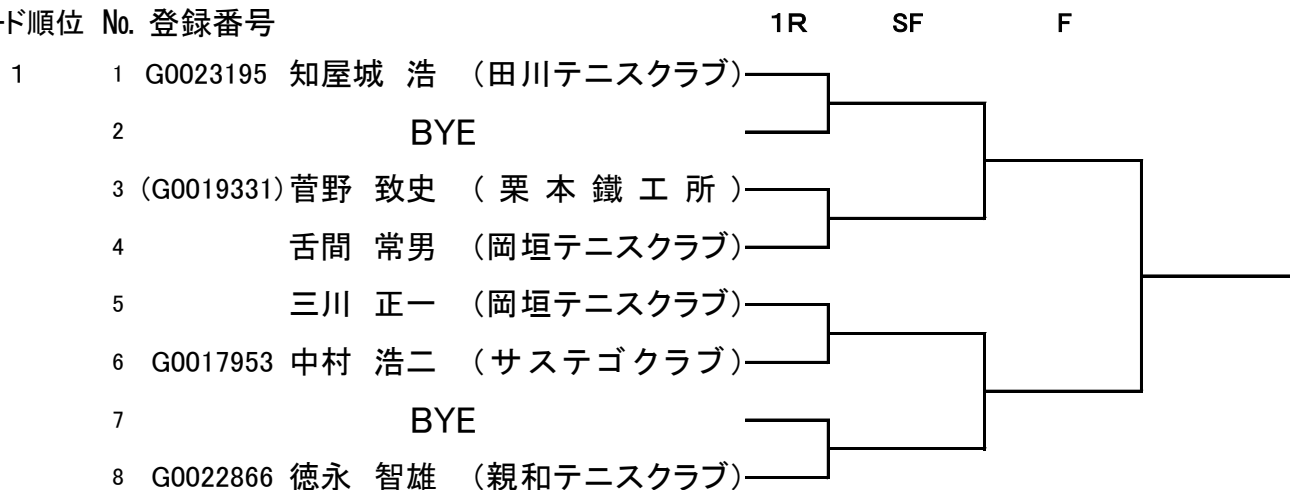

男子55才以上シングルス

シード順位 No. 登録番号

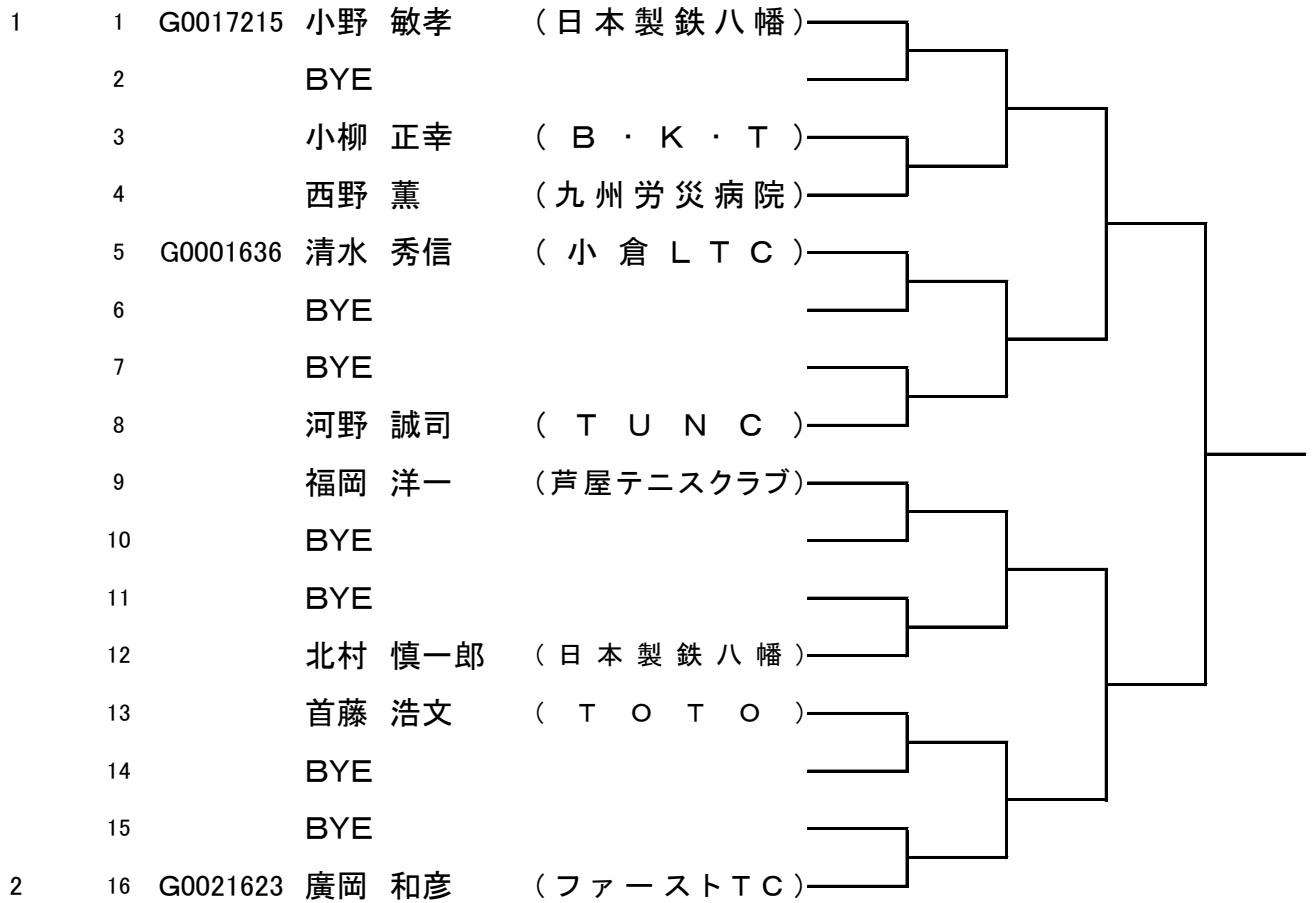

男子60才以上シングルス

シード順位 No. 登録番号

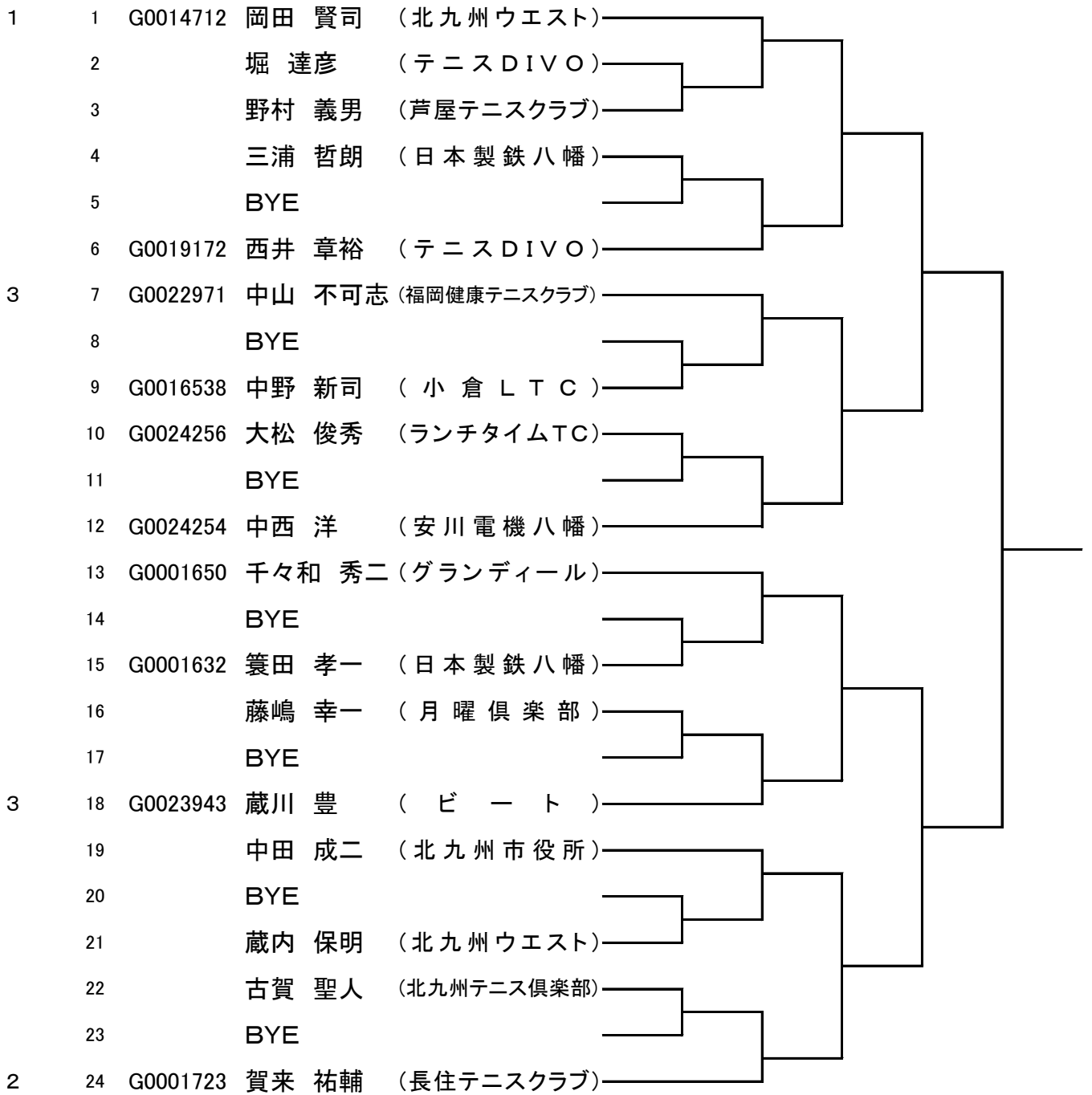

男子65才以上シングルス

シード順位 No. 登録番号

1	1	G0023230	庄野屋 幸雄	(田川テニスクラブ)	
	2		BYE		
	3		酒盛 政光	(テニスDIVO)	
	4	G0023595	後藤 恒一	(福岡健康テニスクラブ)	
3	5	G0020305	峯 一士	(FKTC)	
	6		中村 澄夫	(北九州ウエスト)	
	7		守田 正治	(テニス陣原)	
	8	G0022827	尾田 幸生	(日本製鉄八幡)	
	9		森田 正文	(日本製鉄八幡)	
	10		高原 秀樹	(安川電機八幡)	
	11		末松 千寿	(春日病院T.C)	
3	12	G0022490	副島 芳郎	(木陽会)	
	13	G0015544	副島 悟	(コロニーグローブ)	
	14	G0014275	岡本 裕二	(北九州ウエスト)	
	15	G0024111	大野 廣	(ランチタイムTC)	
2	16	G0014921	原田 治親	(大宰府市テニス協会)	

男子70才以上シングルス

シード順位 No. 登録番号

1	1	G0018867	馬場 善則	(戸畑エース)	
	2		BYE		
	3	G0022055	原 和彦	(テニスDIVO)	
	4	G0019502	岩見 一広	(小倉LTC)	
3	5	G0001778	菱田 悟	(門司LTC)	
	6		BYE		
	7		山本 克哉	(舞ヶ丘TC)	
5	8	G0014274	江口 憲二	(木陽会)	
	9	G0017061	山口 光廣	(門司LTC)	
	10	G0017052	田中 義之	(北九州テニス倶楽部)	
	11		BYE		
3	12	G0001622	武末 英男	(木陽会)	
	13	G0024250	井村 栄記	(四塚クラブ)	
	14		渡辺 和明	(日本製鉄八幡)	
	15		BYE		
2	16	G0009522	坂崎 喜茂	(ハチハチ化学)	

男子75才以上シングルス

シード順位	No.	登録番号	氏名	所属	順位	リーグ戦結果			勝敗数
						ドロ-:1	ドロ-:2	ドロ-:3	
1	1	G0019648	宗本 道雄	四 塚 ク ラ ブ		/	①	③	
	2		川崎 明人	岡 垣 テ ニ ス ク ラ ブ			/	②	
	3	G0004494	西尾 周三	中 津 ク ラ ブ				/	

男子80才以上シングルス

シード順位	No.	登録番号	氏名	所属	順位	リーグ戦結果			勝敗数
						ドロ-:1	ドロ-:2	ドロ-:3	
1	1	G0001411	浅尾 司	小 倉 L T C		/	①	③	
	2		村松 悦爾	日 本 製 鉄 八 幡			/	②	
	3	G0021997	重松 年春	宗 像 市 テ ニ ス 協 会				/	

男子45才以上ダブルス

シード順位 No. 登録番号

1	1	久富 一成 (横代 Y T C)					
		安倍 隆志 (小倉 L T C)					
	2	BYE					
	3	上田 博文 (門司 L T C)					
		今藤 弘 (門司 L T C)					
	4	三川 正一 (岡垣テニスクラブ)					
		舌間 常男 (岡垣テニスクラブ)					
	5	BYE					
	6	笠井 和典 (K F D)					
		竹森 恒雄 (K F D)					
	7	BYE					
2	8	小田 浩司 (B ・ K ・ T)					
		弘中 陽 (B ・ K ・ T)					

男子55才以上ダブルス

シード順位 No. 登録番号

1	1	G0017215	小野 敏孝 (日本製鉄八幡)				
			北村 慎一郎 (日本製鉄八幡)				
	2	BYE					
	3		鞆野 雅之 (行橋テニスクラブ)				
			鞆野 和彦 (行橋テニスクラブ)				
	4		西野 薫 (九州労災病院)				
			河野 誠司 (T U N C)				
	5	BYE					
	6		塚本 茂人 (穴生テニスクラブ)				
			吉岡 隆志 (穴生テニスクラブ)				
	7	BYE					
2	8		小柳 正幸 (B ・ K ・ T)				
		G0001636	清水 秀信 (小倉 L T C)				

男子60才以上ダブルス

シード順位 No. 登録番号

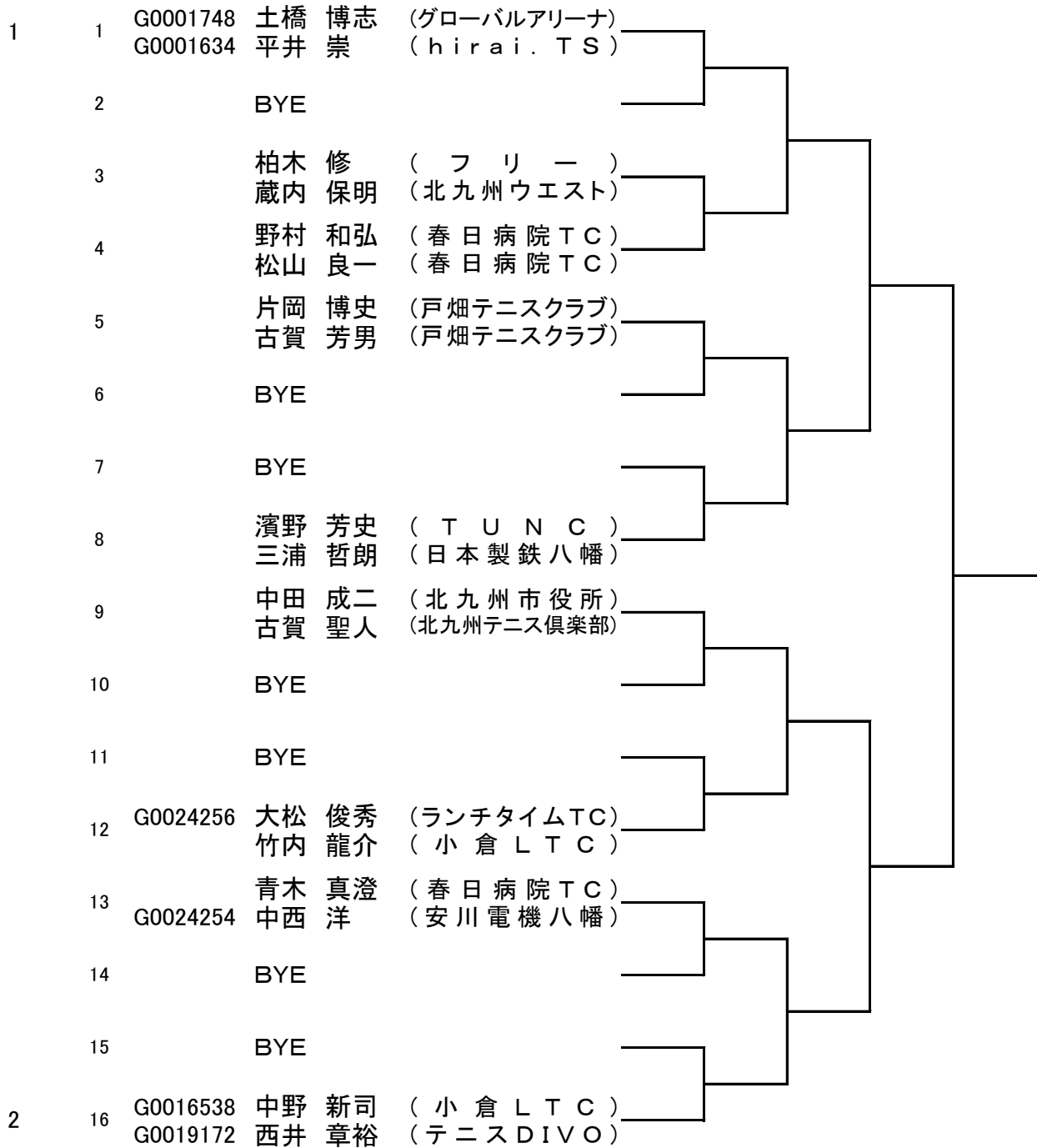

男子65才以上ダブルス

シード順位 No. 登録番号

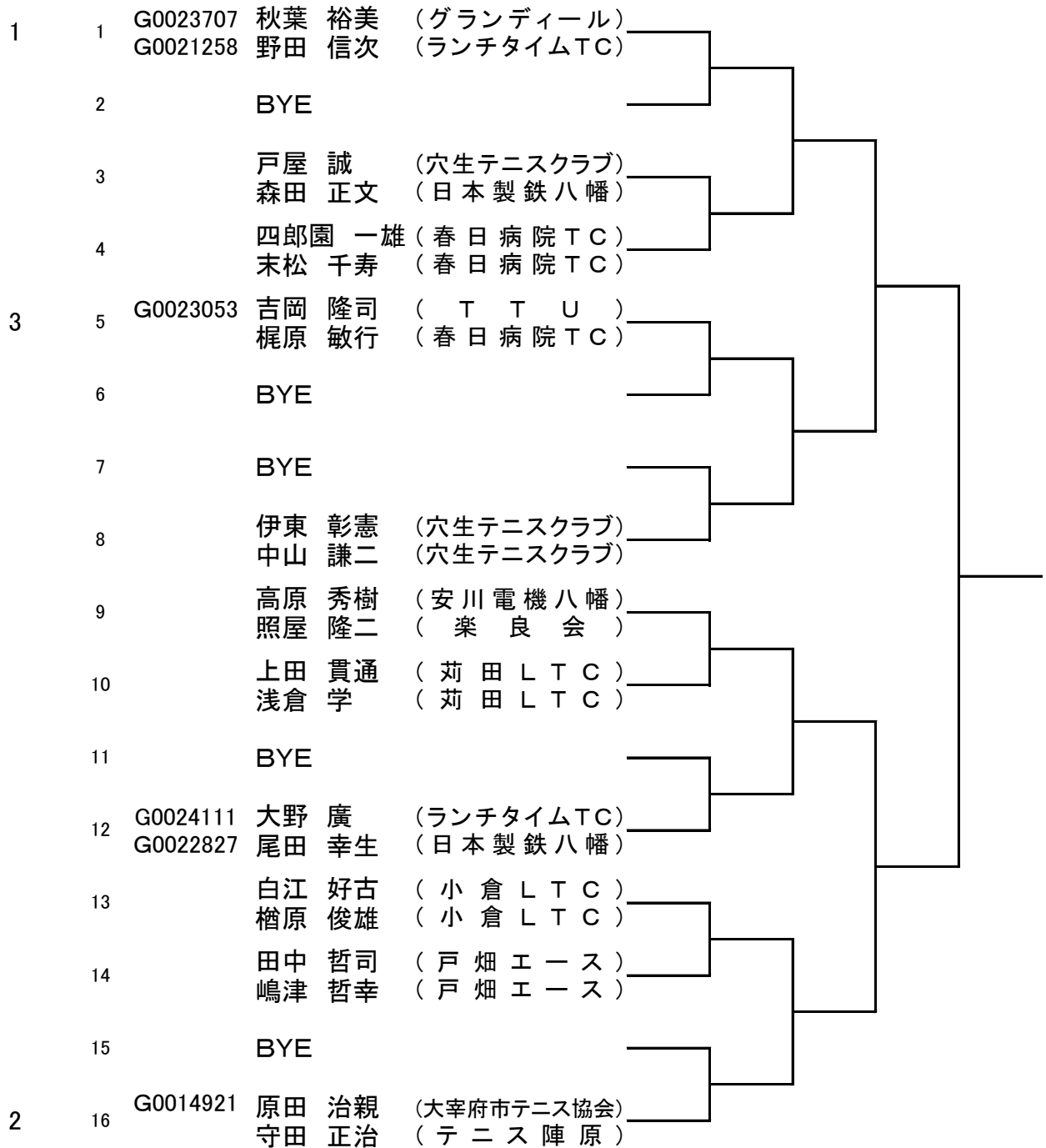

男子70才以上ダブルス

シード順位	No.	登録番号				
1	1	G0022055	原 和彦	(テニスDIVO)		
		G0024250	井村 栄記	(四塚クラブ)		
	2	BYE				
	3			安藤 正憲		(月曜倶楽部)
				中田 猛		(月曜倶楽部)
	4			河崎 博行		(フリー)
				津田 正五郎		(フリー)
5			小ヶ倉 健一	(丸山クラブ)		
			磯本 勝利	(ランチタイム)		
6	G0019502			原口 三男	(小倉LTC)	
				岩見 一広	(小倉LTC)	
7			山本 克哉	(舞ヶ丘TC)		
			馬場 正道	(小倉LTC)		
2	8	G0017052			田中 義之	(北九州テニス倶楽部)
					小林 信幸	(北九州テニス倶楽部)

男子80才以上ダブルス

シード順位	No.	登録番号				
1	1	G0022570			野村 右太郎	(フリー)
					毛利 義夫	(FKTC)
	2	G0014561			本村 道生	(小倉LTC)
					赤星 良之助	(鞆ヶ谷TC)
	3	G0021997			重松 年春	(宗像市テニス協会)
					田中 告雄	(宗像市テニス協会)
	4	G0008059			大野 悦一	(木陽会)
					甲斐 一徳	(木陽会)

女子55才以上シングルス

シード順位	No.	登録番号	氏名	所属	順位	リーグ戦結果			勝敗数
						ドロー:1	ドロー:2	ドロー:3	
1	1	L0004893	藤城 治美	ふくいテニスクラブ			①	③	
	2		森田 智保	門 司 L T C				②	
	3	L0018930	吉岡 かをる	グローバルアリーナ					

女子55才以上ダブルス

シード順位	No.	登録番号	氏名	所属	SF	F
1	1	L0018930	川口 千佐子 (小倉 L T C)	吉岡 かをる (グローバルアリーナ)	[]	[]
	2		福澤 智子 (芦屋テニスクラブ)	岩熊 尚子 (芦屋テニスクラブ)		
	3		大坪 恭子 (小倉 L T C)	森光 真澄 (小倉 L T C)	[]	
	4		金田 光子 (穴生テニスクラブ)	横溝 由紀子 (日本製鉄八幡)		

女子60才以上ダブルス

シード順位	No.	登録番号	氏名	所属	SF	F
1	1	L0010670	首藤 美津子 (北九州テニス倶楽部)	角田 久美恵 (グローバルアリーナ)	[]	[]
	2		大坪 弘子 (三萩野クラブ)	上田 貴代美 (三萩野クラブ)		
	3		原田 亙 (門司 L T C)	中原 友子 (門司 L T C)	[]	
	4		大槻 良子 (穴生テニスクラブ)	長田 圭子 (穴生テニスクラブ)		

女子70才以上ダブルス

シード順位	No.	登録番号	氏名	所属	順位	リーグ戦結果			勝敗数
						ドロー:1	ドロー:2	ドロー:3	
1	1	L0003211	合馬 晶子	オーガスト TC			①	③	
		L0018639	河原 孝子	北九ウエスト					
2			山本 容子	北九ウエスト				②	
			川村 美津子	北九ウエスト					
3		L0001112	近藤 茂代	小倉 L T C					
		L0001108	吉田 節子	フォーライフ					