

第68回北九州テニストーナメント開催にあたってのお願い

新型コロナウイルス感染につきましては第四波の感染拡大が懸念されており、その一因として無症状感染者による感染拡大が指摘されています。

大会に参加される選手および関係者の方々には大変ご不便をおかけしますが、出場同意書に記載の事項の遵守はもちろん以下の事項につきましても、皆様の安全安心を守るためという趣旨をご理解の上、大会にご参加いただきますようお願いいたします。

1 来場者の制限について

来場いただけるのは出場選手のみとします。ジュニアの選手を会場まで引率してこられた方も、原則、会場内には入場できません。

2 入場・受付の方法

○ 三萩野庭球場

入場は管理棟内入口からだけとし、ここで検温、手指の消毒をし、出場同意書を提出してください。

その後は従来と同じように2階の受付場所で手続きをしてください。

受付の際も密にならないよう間隔をあけて待機してください。

○ 桃園庭球場

旧管理棟入口で検温、手指の消毒をし、出場同意書を提出してください。その後、奥に進んで受付の手続きをしてください。

3 待機時

- ・ 試合のためにコートに入るまで必ずマスクを着用し、試合が終わったら速やかに着用してください。
- ・ こまめな手洗い、アルコール等による手指消毒をしてください。

4 自分の試合が終了しましたら速やかに退場してください。

以 上

出場同意書

北九州市テニス連盟主催のテニス大会に出場するにあたり、下記項目を確認し出場することに同意します。

チェック	同意の場合はチェック欄に印をつけてください。
	今朝の体温は37.5度以下であった
	大会1週間前から発熱の症状はなかった
	大会前2週間以内に新型コロナウイルス感染症陽性とされた方との濃厚接触はなかった
	大会前2週間以内に新型コロナウイルス同居家族や身近な知人に感染が疑われる方はいない
	過去14日以内に、政府から入国制限、入国後の観察期間を必要と発表されている国・地域等への渡航、並びに当該在住者との濃厚接触はない。
	「試合出場にあたり感染防止対策注意事項」を確認し、大会中はこれに応じます
	上記同意内容に虚偽があったと認められた場合、「失格」とされても異議はありません
	大会後に、選手が新型コロナウイルスの感染が確認された場合、北九州市テニス連盟への責任は追求しません。

全ての項目について、確認し同意します。

記入日 2021年 月 日

クラブ名

記入者名

連絡先住所・電話：

出場同意書

北九州市テニス連盟主催のテニス大会に出場するにあたり、下記項目を確認し出場することに同意します。

チェック	同意の場合はチェック欄に印をつけてください。
	今朝の体温は37.5度以下であった
	大会1週間前から発熱の症状はなかった
	大会前2週間以内に新型コロナウイルス感染症陽性とされた方との濃厚接触はなかった
	大会前2週間以内に新型コロナウイルス同居家族や身近な知人に感染が疑われる方はいない
	過去14日以内に、政府から入国制限、入国後の観察期間を必要と発表されている国・地域等への渡航、並びに当該在住者との濃厚接触はない。
	「試合出場にあたり感染防止対策注意事項」を確認し、大会中はこれに応じます
	上記同意内容に虚偽があったと認められた場合、「失格」とされても異議はありません
	大会後に、選手が新型コロナウイルスの感染が確認された場合、北九州市テニス連盟への責任は追求しません。

全ての項目について、確認し同意します。

記入日 2021年 月 日

クラブ名

記入者名

連絡先住所・電話：

第68回北九州テニストーナメント 仮ドロー

日程 会場 種目		第1日目	第2日目	第3日目	第4日目	第5日目	第6日目	第7日目	第8日目	第9日目	第10日目	予備日
		5/5(水)	5/8(土)	5/9(日)	5/15(土)	5/16(日)	5/17(月)	5/18(火)	5/19(水)	5/22(土)	5/23(日)	5/29(土)
		三萩野	三萩野 桃園 若松	三萩野 桃園	三萩野 桃園	三萩野 桃園	桃園 男子65才以上の年齢別のみ			三萩野	三萩野	三萩野
男子A級	S	1R(三)	2R(三)	3R(三)	4R(三)	QF(三)				SF(三)	F(三)	
	D		1R(三)	2R(三)	3R(三)	QF(三)				SF(三)	F(三)	
男子B級	S		1R(桃)	2R(三)	QF(三)	SF(三)				F(三)		
	D		1R(桃)	QF(三)	SF(三)	F(三)						
男子C級	S	1R(三)	2R(三)	3R(三)	4R(三)	QF(三)				SF(三)	F(三)	
	D		1R(三)	2R(三)	3R(三)	QF(三)				SF(三)	F(三)	
男子40才	S				1R(三)	SF(三)				F(三)		
	D				SF(三)	F(三)						
男子50才	S				1R(三)	QF(三)				SF(三)	F(三)	
	D					1R(三)				SF(三)	F(三)	
男子55才	S					1R(三)				SF(三)	F(三)	
	D									SF(三)	F(三)	
男子60才	S				1R(三)	2R(三)				QF(三)	SF(三)	F(三)
	D				1R(三)	QF(三)				SF(三)	F(三)	
男子65才	S				1R(桃)	2R(桃)	QF(桃)	SF(桃)	F(桃)			
	D					1R(桃)	QF(桃)	SF(桃)	F(桃)			
男子70才	S				1R(桃)	QF(桃)	SF(桃)	F(桃)				
	D					1R(桃)	SF(桃)	F(桃)				
男子75才	S				1R(桃)	SF(桃)	F(桃)					
	D				リーグ①(桃)	リーグ②(桃)	リーグ③(桃)					
男子80才	S				1R(桃)	SF(桃)	F(桃)					
	D				リーグ①(桃)	リーグ②(桃)	リーグ③(桃)					
女子A級	S		1R(桃)	2R(桃)	QF(三)	SF(三)				F(三)		
	D	1R(三)	2R(桃)	3R(桃)	QF(三)	SF(三)				F(三)		
女子B級	S		1R(桃)	2R(桃)	3R(桃)	SF(三)				F(三)		
	D		1R(桃)	2R(桃)	3R(桃)	SF(三)				F(三)		
女子C級	S		1R(若)	2R(桃)	3R(桃)	SF(三)				F(三)		
	D		1R(若)	2R(桃)	3R(桃)	SF(三)				F(三)		
女子50才	S											
	D									リーグ戦(三)		
女子55才	S									SF(三)	F(三)	
	D											
女子60才	S				リーグ①(桃)	リーグ②(桃)				リーグ③(三)		
	D				1R(桃)	QF(桃)				SF(三)	F(三)	
女子65才	S									SF(三)	F(三)	
	D											

大会日程のコート (三):三萩野、(桃):桃園、(若):若松

【注意事項】

- 1 試合の進行はオーダーオブプレー(コート割試合順序)で行います
- 2 参加者は自分の試合の開始時間の10分前までに必ず大会本部に出席を届けてください
- 3 試合方法は次の通りです
 - ・全試合3セットマッチ(6-6、7ポイントタイブレーク、ノーアドバンテージ方式)、ただし、ファイナルセットは10ポイントタイブレークのみとします。ただし、80才以上ダブルスは8ゲームプロセットとします。
 - ・全試合セットブレーク方式(3ゲームを終わるまではエンドチェンジの休憩はできない)を採用します
 - ・雨天及びその他の事情で試合形式および1日の試合数を変更する場合があります
- 4 種目別に試合会場が変わりますので、開始時刻及びコート割に注意してください
- 5 試合前の練習はサーブ4本のみとします
- 6 服装はテニスウェア(男子は袖あり。Tシャツは禁止。ウォームアップウェアの上着は不可。年齢別は長ズボン着用可)を着用し、必ずテニスシューズを着用してください。
- 7 全試合セルフジャッジで行います
- 8 雨天の場合は各コートに行って確認してください。電話による問い合わせはお断りします。
- 9 大会期間中における負傷、事故については応急処置をしますが、その他については主催者加入傷害保険の範囲内とします。
- 10 各人の持ち物は自分で管理してください。大会本部は責任をもてません
- 11 各会場駐車場とも十分な広さがありませんので、できるだけ公共交通機関をご利用ください
 - 三萩野庭球場
コート横通路を駐車スペースとして使用できます。駐車場側から入って通路の左側に駐車してください。帰りは道路側出口を開けます。
- 12 各人のゴミは各人で持ち帰ってください

朝、皆さんが来た時より、きれいな状態にして帰りましょう！

年令別試合日程(時間はNBで初戦がある場合のみ表示)

男子の35才以上～60才以上は三萩野庭球場、65才以上は桃園庭球場、女子は5月15日、16日は桃園庭球場で、22、23日は三萩野庭球場で行います。

種目	年令	日程	5月15日	5月16日	5月17日	5月18日	5月19日	5月22日	5月23日	5月29日
			(土)	(日)	(月)	(火)	(水)	(土)	(日)	(土)
年令別男子	40才	S	1R 12:50	SF 11:40				F		
		D	SF 15:10	F						
	50才	S	1R 14:00	QF				SF	F	
		D		1R 12:50				SF 11:20	F	
	55才	S		1R 11:40				SF 10:10	9:00	
		D								
	60才	S	1R 12:50	2R 9:20				QF	SF	F
		D	1R 15:10	QF 12:50				SF	F	
	65才	S	1R 9:20	2R 9:00	QF	SF	F			
		D		1R 11:40	QF 10:10	SF	F			
	70才	S	1R 11:40	2R 10:10	SF	F				
		D		1R 11:40	SF 10:10	F				
	75才	S	1R 12:50	SF 10:10	F					
		D	リーグ① 14:00	リーグ② 11:40	リーグ③ 10:10					
	80才	S	1R 11:40	SF 10:10	F					
		D	リーグ① 14:00	リーグ② 11:40	リーグ③ 10:10					
年令別女子	50才	D						リーグ戦 9:00～		
	55才	D						SF 10:10	F	
		S	リーグ① 11:40	リーグ② 11:40				リーグ③ 10:10		
	60才	D	1R 12:50	QF 12:50				SF	F	
		65才	D					SF 10:10	F	

男子A級シングルス

1R 5月5日9:20～、2R 5月8日三萩野

1R 2R 3R 4R 5R SF F SF 5R 4R 3R 2R 1R

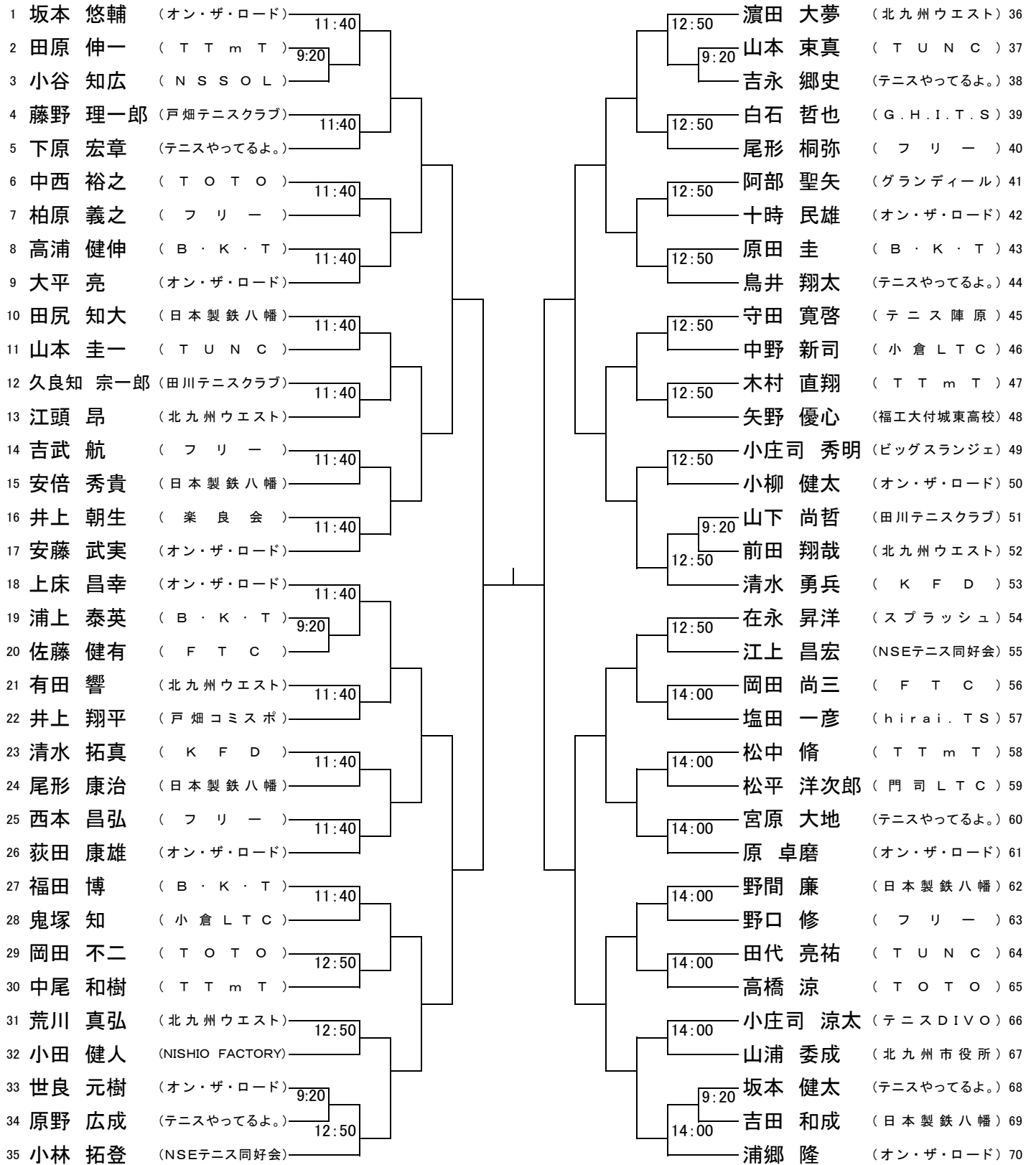

シード順位

- | | |
|---------|----------|
| 1 坂本 悠輔 | 9 福田 博 |
| 2 浦郷 隆 | 10 荻田 康雄 |
| 3 清水 勇兵 | 11 原 卓磨 |
| 4 上床 昌幸 | 12 鳥井 翔太 |
| 5 在永 昇洋 | 13 守田 寛啓 |
| 6 濱田 大夢 | 14 大平 亮 |
| 7 安藤 武実 | 15 田尻 知大 |
| 8 小林 拓登 | 16 野間 廉 |

男子A級ダブルス

1R 5月8日、2R 5月9日三萩野

	1R	2R	3R	4R	SF	F	SF	4R	3R	2R	1R		
1	坂本 悠輔 大平 亮	(オン・ザ・ロード) (オン・ザ・ロード)										有田 響 濱田 大夢	(北九州ウエスト) (北九州ウエスト)
2	佐瀨 悠 豊島 俊平	(テニスやってるよ。) (テニスやってるよ。)										高浦 健伸 原田 圭	(B・K・T) (B・K・T)
3	長友 充 幸 健太郎	(行橋テニスサークル) (フリー)										清水 拓真 清水 勇兵	(K F D) (K F D)
4	江上 昌宏 小林 拓登	(NSEテニス同好会) (NSEテニス同好会)										小庄司 涼太 小田 健人	(テニスDIVO) (NISHIO FACTORY)
5	高橋 涼 岡田 不二	(TOTO) (TOTO)										塩田 一彦 田尻 知大	(hirai.TS) (日本製鉄八幡)
6	原 卓磨 柏原 義之	(オン・ザ・ロード) (フリー)										守田 寛啓 世良 元樹	(テニス陣原) (オン・ザ・ロード)
7	坂本 健太 鳥井 翔太	(テニスやってるよ。) (テニスやってるよ。)										鬼塚 知 田代 亮祐	(小倉LTC) (TUN C)
8	白石 哲也 松下 恵太	(G.H.I.T.S) (G.H.I.T.S)										田中 孝治 田邊 佳矩	(行橋テニスサークル) (行橋テニスサークル)
9	久良知 宗一郎 山下 尚哲	(田川テニスクラブ) (田川テニスクラブ)										吉永 郷史 加治 暁紘	(テニスやってるよ。) (テニスやってるよ。)
10	中尾 和樹 松中 脩	(TTmT) (TTmT)										和田 豊真 岸田 真	(オン・ザ・ロード) (オン・ザ・ロード)
11	岡田 尚三 荻田 康雄	(FTC) (オン・ザ・ロード)										佐藤 健有 大塚 雄貴	(FTC) (FTC)
12	江口 弘樹 下村 貴	(グランディール) (グランディール)										在永 昇洋 藤野 理一郎	(スプラッシュ) (戸畑テニスクラブ)
13	小庄司 秀明 安藤 武実	(ビッグスランジェ) (オン・ザ・ロード)										浦上 泰英 福田 博	(B・K・T) (B・K・T)
14	尾形 康治 尾形 桐弥	(日本製鉄八幡) (フリー)										山本 束真 山本 圭一	(TUN C) (TUN C)
15	乙藤 拓人 野間 廉	(日本製鉄八幡) (日本製鉄八幡)										安倍 秀貴 吉田 和成	(日本製鉄八幡) (日本製鉄八幡)
16	小柳 健太 野口 修	(オン・ザ・ロード) (フリー)										宮原 大地 原野 広成	(テニスやってるよ。) (テニスやってるよ。)
17	荒川 真弘 前田 翔哉	(北九州ウエスト) (北九州ウエスト)										小林 雅則 棚田 竜也	(TTmT) (TTmT)
18	中野 新司 十時 民雄	(小倉LTC) (オン・ザ・ロード)										上床 昌幸 浦郷 隆	(オン・ザ・ロード) (オン・ザ・ロード)

シード順位

- 1 坂本 悠輔
大平 亮
- 2 上床 昌幸
浦郷 隆
- 3 吉永 郷史
加治 暁紘
- 4 中尾 和樹
松中 脩

- 5 有田 響
濱田 大夢
- 6 久良知 宗一郎
山下 尚哲
- 7 和田 豊真
岸田 真
- 8 中野 新司
十時 民雄

男子B級シングルス

1R 5月8日桃園、2R 5月9日三萩野

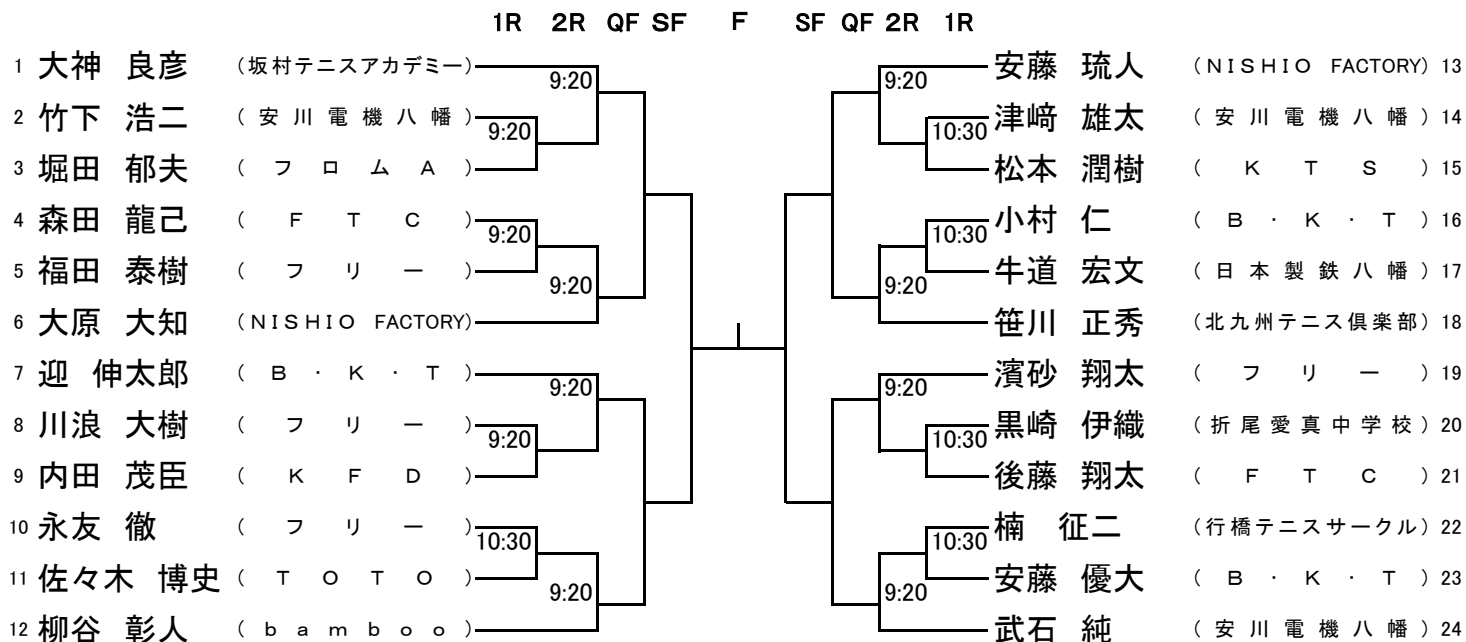

男子B級ダブルス

1R 5月8日 桃園、QF 5月9日 三萩野

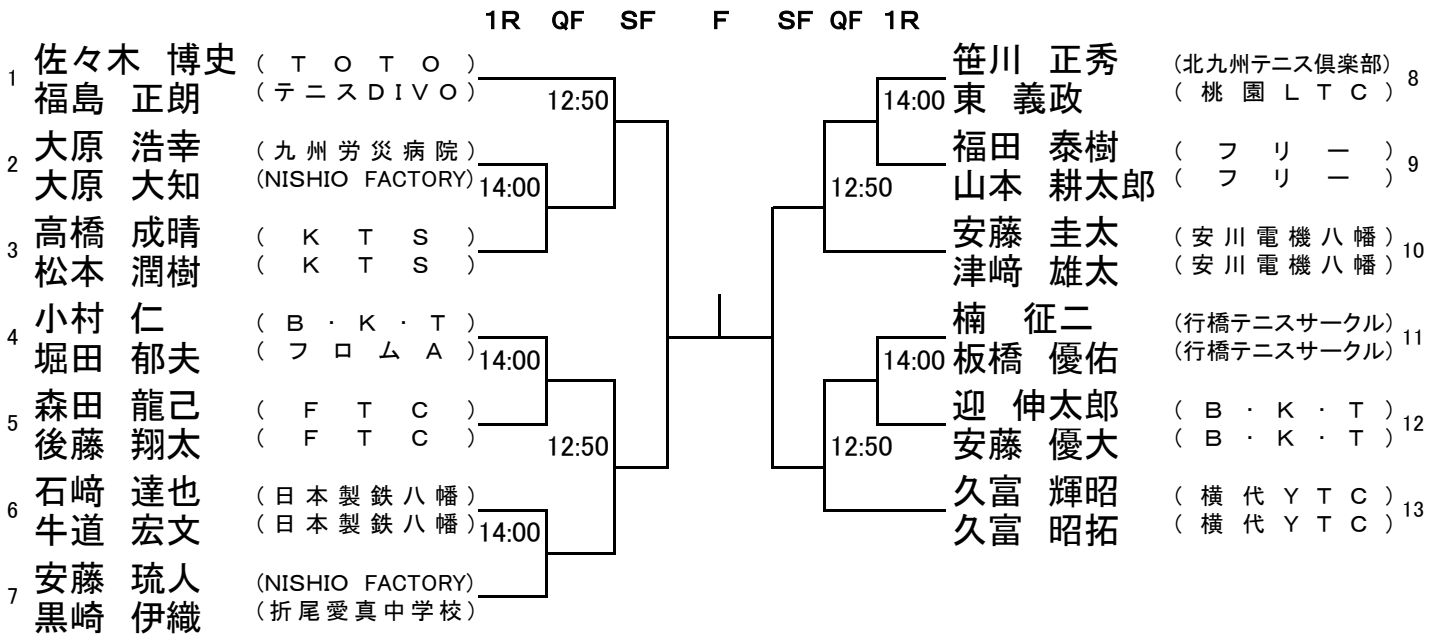

男子C級シングルス

1R 5月5日8:10~、2R 5月8日三萩野

	1R	2R	3R	4R	QF	SF	F	SF	QF	4R	3R	2R	1R	
1 那須野 美道 (北九州ウエスト)	8:10												9:20	松本 勘 (TOTO) 36
2 永島 明宗 (フリー)	8:10												8:10	菊地 祥大 (北九州ウエスト) 37
3 末延 恵三 (G.H.I.T.S)														八谷 悠生 (KTS) 38
4 庄司 佳晃 (フロムA)	8:10												9:20	弥永 凌大 (グランディール) 39
5 若松 剛 (安川電機八幡)														北川 真也 (日本製鉄八幡) 40
6 野坂 優輝 (hirai.TS)	8:10												9:20	日朝 義喜 (行橋テニスサークル) 41
7 渡部 俊仁 (穴生テニスクラブ)													9:20	伊藤 大輔 (こあらぼ) 42
8 牧島 和也 (KTS)	8:10												9:20	古野 心誠 (hirai.TS) 43
9 永末 到 (オン・ザ・ロード)														中村 啓章 (フロムA) 44
10 佐藤 颯真 (明治学園中学校)	8:10												9:20	野村 喜久雄 (KTS) 45
11 穴井 賢二 (テニスDIVO)														坂上 卓二 (G.H.I.T.S) 46
12 城戸崎 淳 (行橋テニスサークル)	8:10												9:20	宮坂 柊冴 (坂村テニスアカデミー) 47
13 森 憲一 (フロムA)														辻本 哲次 (穴生テニスクラブ) 48
14 藤本 昌司 (NSEテニス同好会)	8:10												9:20	渡辺 勇樹 (安川電機八幡) 49
15 手塚 大策 (team.WO.TAK)														神崎 秀信 (NSEテニス同好会) 50
16 牟田 亮太 (三菱ケミカル)	8:10												8:10	池田 勉 (北九州ウエスト) 51
17 長野 功史 (戸畑エース)													9:20	石津 要 (テニスDIVO) 52
18 川崎 國生 (TOTO)	8:10													梶原 浩二 (行橋テニスサークル) 53
19 山路 大二郎 (テニスDIVO)	8:10												9:20	秋庭 光男 (安川電機八幡) 54
20 村田 憲俊 (フロムA)													8:10	床波 重久 (NSSOL) 55
21 鶴田 尚也 (行橋テニスサークル)	8:10													原田 剛 (G.H.I.T.S) 56
22 香河 憲成 (フリー)													9:20	露口 敬悟 (hirai.TS) 57
23 山本 孝樹 (NSEテニス同好会)	8:10													金 元一 (テニスDIVO) 58
24 森嶋 裕樹 (九州労災病院)													10:30	松養 憲明 (坂村テニスアカデミー) 59
25 神田 光太 (北九州ウエスト)	8:10													山崎 伸也 (日本製鉄八幡) 60
26 竹上 博章 (KTS)													10:30	河野 浩人 (NBSテニスクラブ) 61
27 福井 耕平 (行橋テニスサークル)	8:10													中島 雄基 (NSSOL) 62
28 末吉 佑次 (G.H.I.T.S)													10:30	松崎 誠 (フリー) 63
29 野坂 朋輝 (hirai.TS)	8:10													三浦 斉 (フロムA) 64
30 宗岡 智博 (舞ヶ丘TC)													10:30	小林 卓也 (TOTO) 65
31 宮坂 洸希 (坂村テニスアカデミー)	9:20													樋口 修平 (ジェイ&ジェイ) 66
32 上原 忠博 (北九州ウエスト)													10:30	竹山 洋平 (坂村テニスアカデミー) 67
33 弘中 陽都 (B.K.T)	8:10													司城 準起 (ウィニングエッジ) 68
34 磯田 航 (フリー)	9:20												8:10	二宮 誠 (フリー) 69
35 新田 稔 (フリー)													10:30	小島 康友 (北九州ウエスト) 70
														松下 誠 (田川テニスクラブ) 71

男子C級ダブルス

1R 5月8日、2R 5月9日三萩野

	1R	2R	3R	4R	SF	F	SF	4R	3R	2R	1R			
1	川崎 國生 樋口 修平	(TOTTO) (ジェイ&ジェイ)	12:50									梶原 浩二 藤谷 明男	(行橋テニスサークル) (行橋テニスサークル)	20
2	伊藤 貴志 稲田 信人	(フリー) (テニスDIVO)	10:30									佐藤 颯真 弥永 凌大	(明治学園中学校) (グランディール)	21
3	香河 憲成 伊藤 大輔	(フリー) (こあらぼ)										藤本 昌司 山本 孝樹	(NSEテニス同好会) (NSEテニス同好会)	22
4	日朝 義喜 福田 成晃	(行橋テニスサークル) (行橋テニスサークル)	12:50									松本 喜昭 二宮 誠	(フリー) (フリー)	23
5	中島 雄基 床波 重久	(NSSOL) (NSSOL)										野村 喜久雄 竹上 博章	(KTS) (KTS)	24
6	那須野 美道 小島 康友	(北九州ウエスト) (北九州ウエスト)	14:00									柏田 真吾 港 康佑	(日揮触媒化成) (日揮触媒化成)	25
7	永野 孝 安本 義久	(ランチタイムTC) (ランチタイムTC)										武田 和能 辻 直也	(テニスDIVO) (ビッグマウンテン)	26
8	川野 秀樹 大坪 佳介	(新菱) (新菱)	14:00									亀川 浩二 武内 浩次郎	(穴生テニスクラブ) (穴生テニスクラブ)	27
9	福田 正一 牧島 和也	(KTS) (KTS)										長野 功史 江藤 秀紀	(戸畑エース) (戸畑エース)	28
10	小林 卓也 田儀 太	(TOTTO) (オン・ザ・ロード)	14:00									村田 憲俊 山崎 伸也	(フロムA) (日本製鉄八幡)	29
11	笠井 和典 小久保 太智	(KFD) (KFD)	10:30									秋庭 光男 若松 剛	(安川電機八幡) (安川電機八幡)	30
12	村重 龍久 伊達 敦	(行橋テニスクラブ) (行橋テニスクラブ)										中山 尚紀 牟田 亮太	(三菱ケミカル) (三菱ケミカル)	31
13	岩崎 良二 峯 恵三	(ウィークエンドT.C) (ウィークエンドT.C)	14:00									城戸崎 淳 鶴田 尚也	(行橋テニスサークル) (行橋テニスサークル)	32
14	末延 恵三 酒井 利昭	(G.H.I.T.S) (G.H.I.T.S)										小島 直樹 横井 利明	(G.H.I.T.S) (門司LTC)	33
15	柚木 孝志 園田 直彦	(フィールドハイツ) (フィールドハイツ)	14:00									大貝 光司 高塚 靖彦	(NISHIO FACTORY) (NISHIO FACTORY)	34
16	内田 博之 中西 正	(日本製鉄八幡) (日本製鉄八幡)										上原 忠博 池田 勉	(北九州ウエスト) (北九州ウエスト)	35
17	富永 大介 安藤 知己	(フリー) (フリー)	10:30									生田 安司 山路 大二郎	(テニスDIVO) (テニスDIVO)	36
18	福井 耕平 勝井 紀雄	(行橋テニスサークル) (安川電機行橋)	14:00									磯田 航 立石 牧	(フリー) (フリー)	37
19	熊田 裕介 竹山 洋平	(坂村テニスアカデミー) (坂村テニスアカデミー)										手塚 大策 司城 準起	(team.WO.TAK) (ウィニングエッジ)	38

女子A級シングルス

1R 5月8日、2R 5月9日桃園

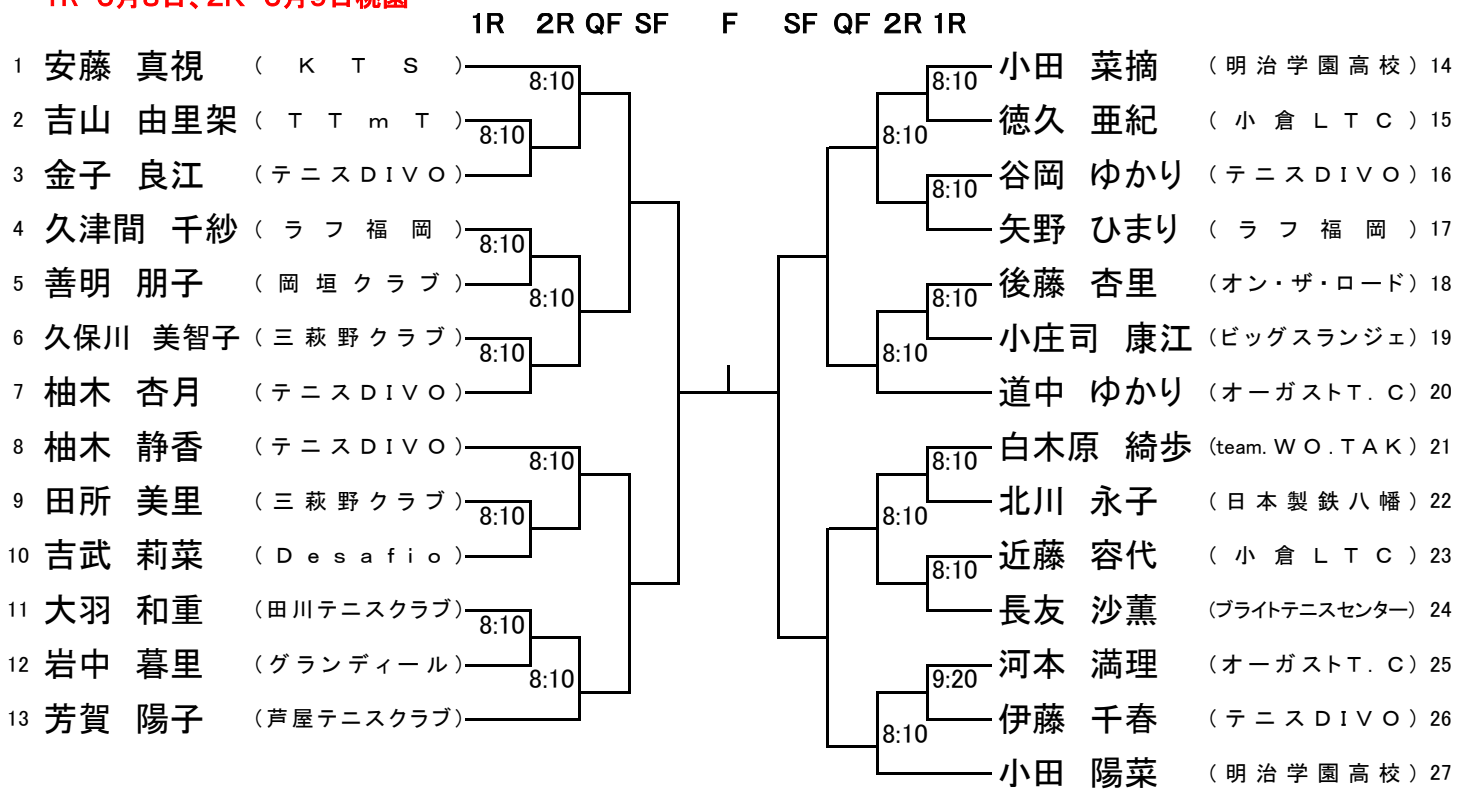

シード順位

- | | |
|----------|----------|
| 1 安藤 真視 | 5 柚木 杏月 |
| 2 小田 陽菜 | 6 小田 菜摘 |
| 3 柚木 静香 | 7 芳賀 陽子 |
| 4 道中 ゆかり | 8 白木原 綺歩 |

女子A級ダブルス

1R 5月5日10:30~三萩野、2R 5月8日桃園

	1R	2R	3R	4R	SF	F	SF	4R	3R	2R	1R	
1	柚木 静香 (テニスDIVO)	柚木 杏月 (テニスDIVO)	11:40								今岡 真理 (日本製鉄八幡)	20
											高比良 葉子 (日本製鉄八幡)	20
2	近藤 容代 (小倉LTC)	田中 京子 (三萩野クラブ)	10:30								藤本 あかね (テニスDIVO)	21
											伊藤 千春 (テニスDIVO)	21
3	中山 敏子 (G.H.I.T.S)	橋爪 智子 (舞ヶ丘TC)									徳田 美智 (ジェイ&ジェイ)	22
											吉永 明里 (チームTDO)	22
4	松田 愛子 (KTS)	上田 智美 (KTS)	11:40								谷川 伊砂子 (芦屋テニスクラブ)	23
											善明 朋子 (岡垣クラブ)	23
5	蓑田 奈津巳 (北九州ウエスト)	道中 ゆかり (オーガストT.C)									佐々木 恵美 (戸畑テニスクラブ)	24
											竹ノ脇 直美 (戸畑テニスクラブ)	24
6	久津間 千紗 (ラフ福岡)	矢野 ひまり (ラフ福岡)	11:40								福島 菜摘 (テニスDIVO)	25
											中津留 栞那 (チーム・スノードロップ)	25
7	斎藤 麻佐子 (オーガストT.C)	松山 絹恵 (戸畑テニスクラブ)									芳賀 陽子 (芦屋テニスクラブ)	26
											甲斐 忍 (戸畑テニスクラブ)	26
8	岩崎 美代 (日本製鉄八幡)	中島 美津子 (日本製鉄八幡)	11:40								板東 すずこ (オーガストT.C)	27
											佐藤 未侑 (戸畑テニスクラブ)	27
9	折元 由紀 (チーム・スノードロップ)	松本 雅代 (チーム・スノードロップ)									向笠 千寿 (テニスDIVO)	28
											中島 幸子 (舞ヶ丘TC)	28
10	吉元 美咲 (テニスDIVO)	塩田 有紀 (テニスDIVO)	11:40								後藤 杏里 (オン・ザ・ロード)	29
											安藤 真視 (KTS)	29
11	松本 美和 (チームTDO)	久保川美智子 (三萩野クラブ)	10:30								仲間 さゆり (三萩野クラブ)	30
											増本 尚子 (テニスDIVO)	30
12	北川 永子 (日本製鉄八幡)	大羽 和重 (田川テニスクラブ)									羽出山 万祐美 (G.H.I.T.S)	31
											廣吉 陽子 (北九州ウエスト)	31
13	藤原 雅代 (テニスDIVO)	南 陽子 (テニスDIVO)	11:40								谷岡 ゆかり (テニスDIVO)	32
											河原 智恵 (テニスDIVO)	32
14	白木原 綺歩 (TTmT)	吉山 由里架 (team.WO.TAK)									吉武 莉菜 (Desafio)	33
											長友 沙薫 (プライトテニスセンター)	33
15	道脇 知恵 (戸畑テニスクラブ)	石田 みゆき (戸畑テニスクラブ)	11:40								小庄司 康江 (ビッグスランジェ)	34
											辰元 千夏 (ビッグスランジェ)	34
16	田所 美里 (三萩野クラブ)	小手川 陽子 (グローバルアリーナ)									松本 淳子 (テニスDIVO)	35
											松本 早苗 (日本製鉄八幡)	35
17	山路 二夕子 (テニスDIVO)	岡山 ゆかり (テニスDIVO)	10:30								徳久 亜紀 (小倉LTC)	36
											大坪 恭子 (小倉LTC)	36
18	山下 めぐみ (芦屋テニスクラブ)	因幡 亮子 (芦屋テニスクラブ)	11:40								森下 あかり (テニスDIVO)	37
											岸川 由紀 (FTC)	37
19	木場田 美津子 (オーガストT.C)	河本 満理 (オーガストT.C)									小田 陽菜 (明治学園高校)	38
											小田 菜摘 (明治学園高校)	38

シード順位

- 1 柚木 静香
- 1 柚木 杏月
- 2 小田 陽菜
- 2 小田 菜摘
- 3 後藤 杏里
- 3 安藤 真視
- 4 吉元 美咲
- 4 塩田 有紀

- 5 木場田 美津子
- 5 河本 満理
- 6 今岡 真理
- 6 高比良 葉子
- 7 仲間 さゆり
- 7 増本 尚子
- 8 折元 由紀
- 8 松本 雅代

女子B級シングルス

1R 5月8日、2R 5月9日桃園

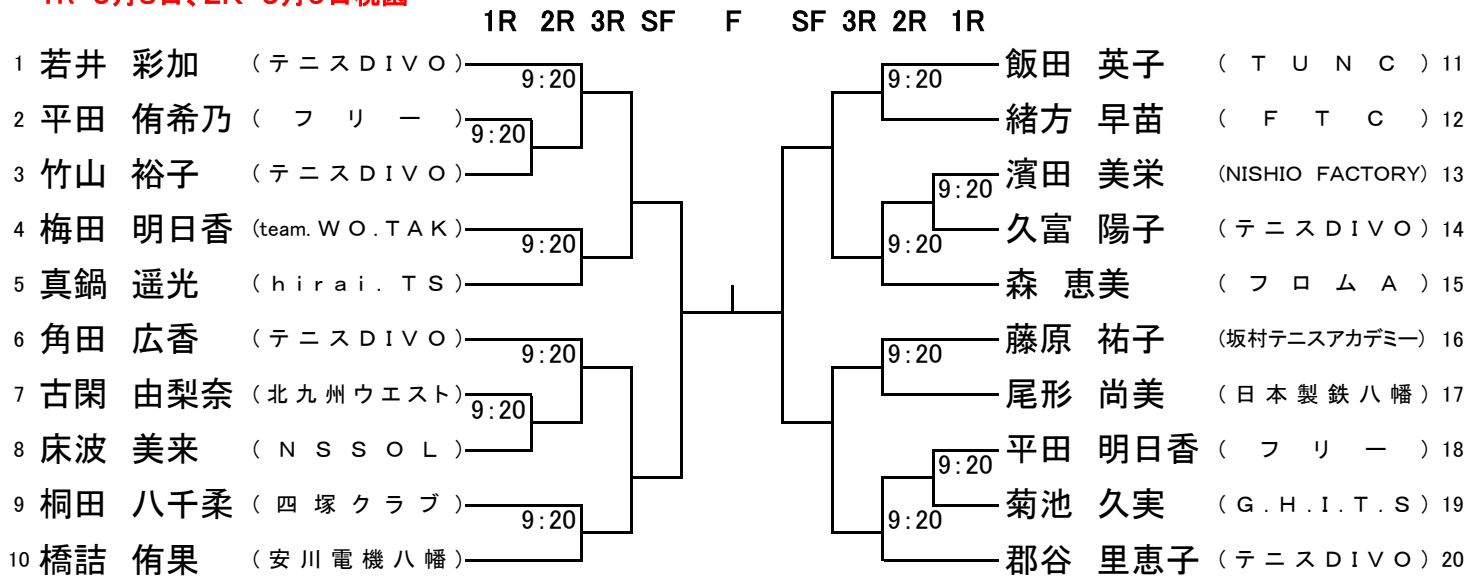

女子B級ダブルス

1R 5月8日、2R 5月9日桃園

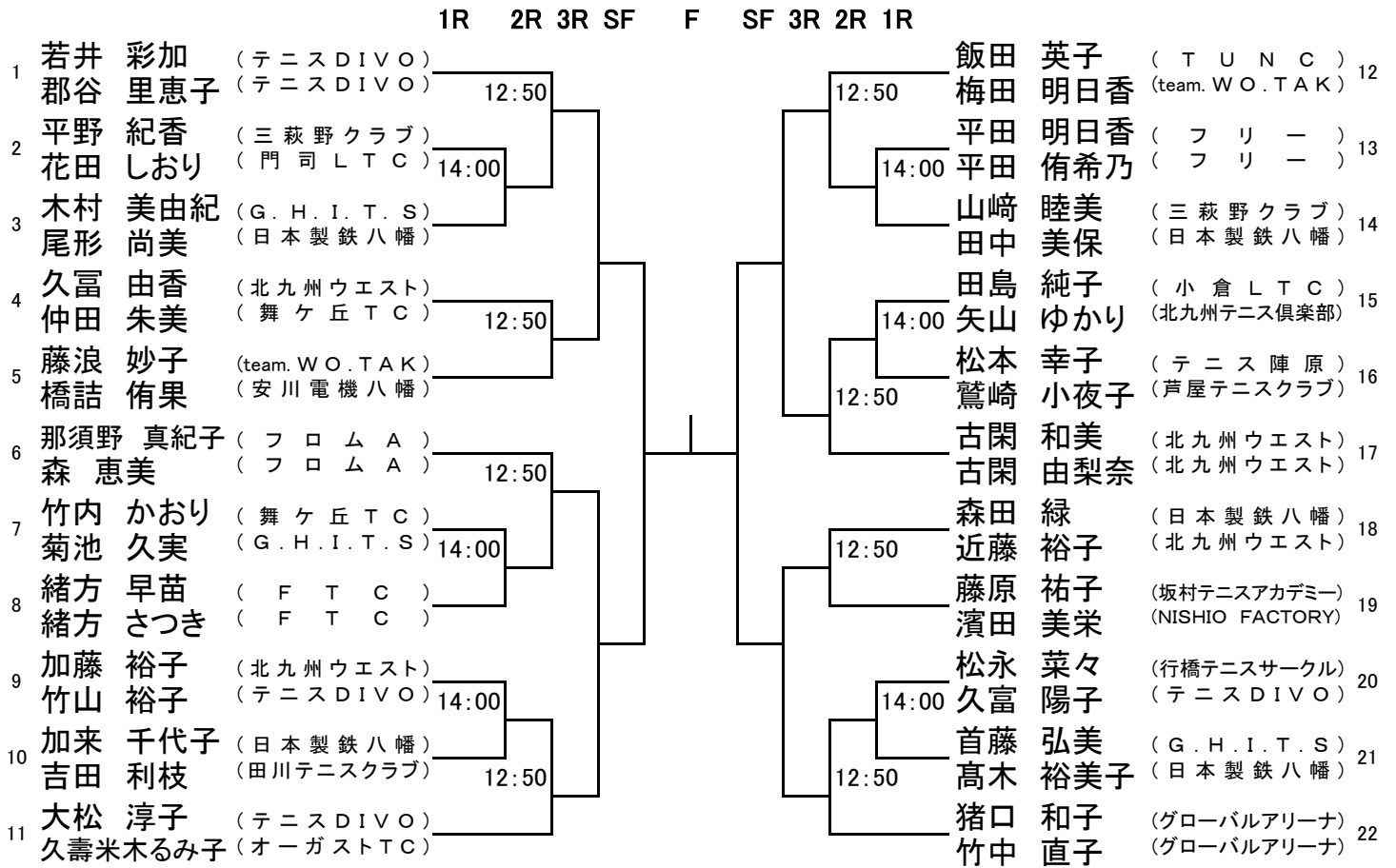

女子C級シングルス

1R 5月8日若松、2R 5月9日桃園

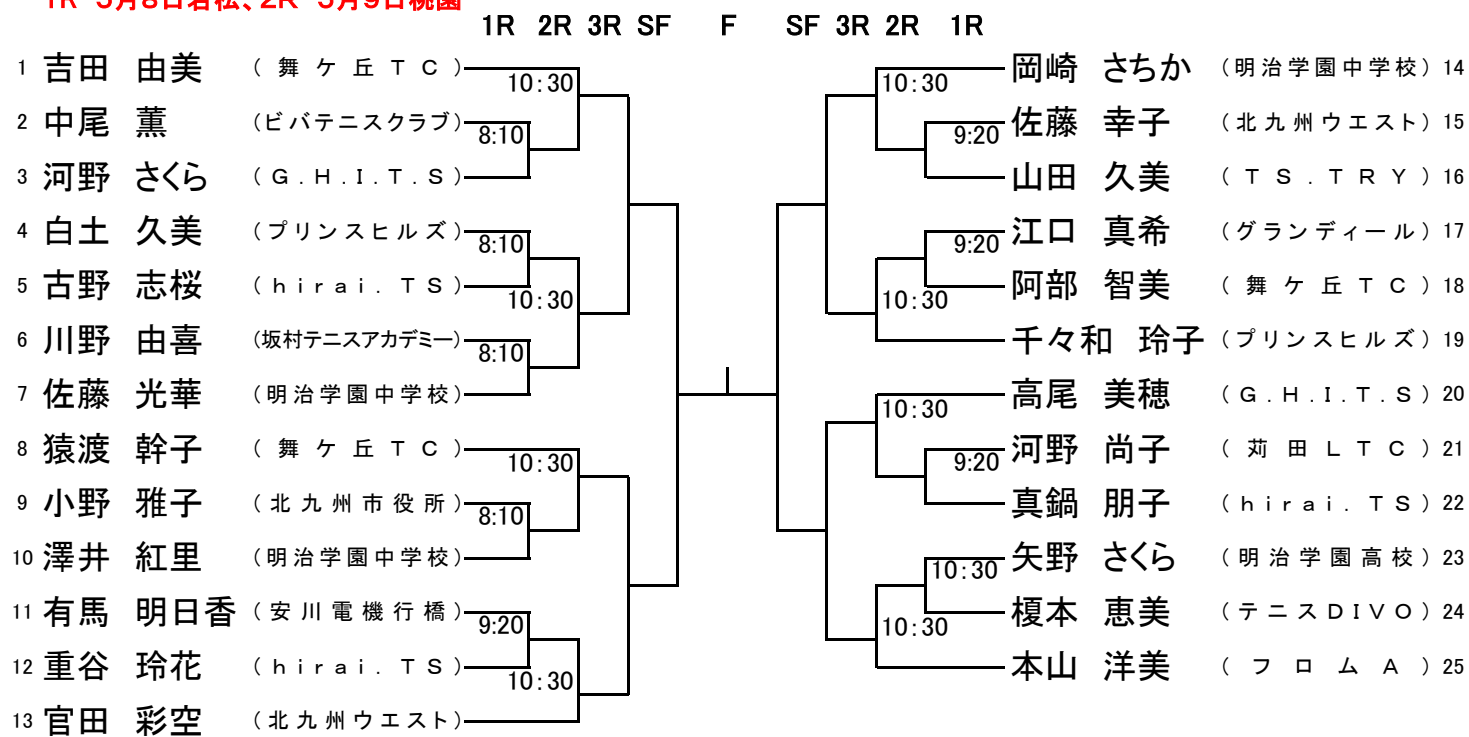

女子C級ダブルス

1R 5月8日若松、2R 5月9日桃園

1R 2R 3R SF F SF 3R 2R 1R

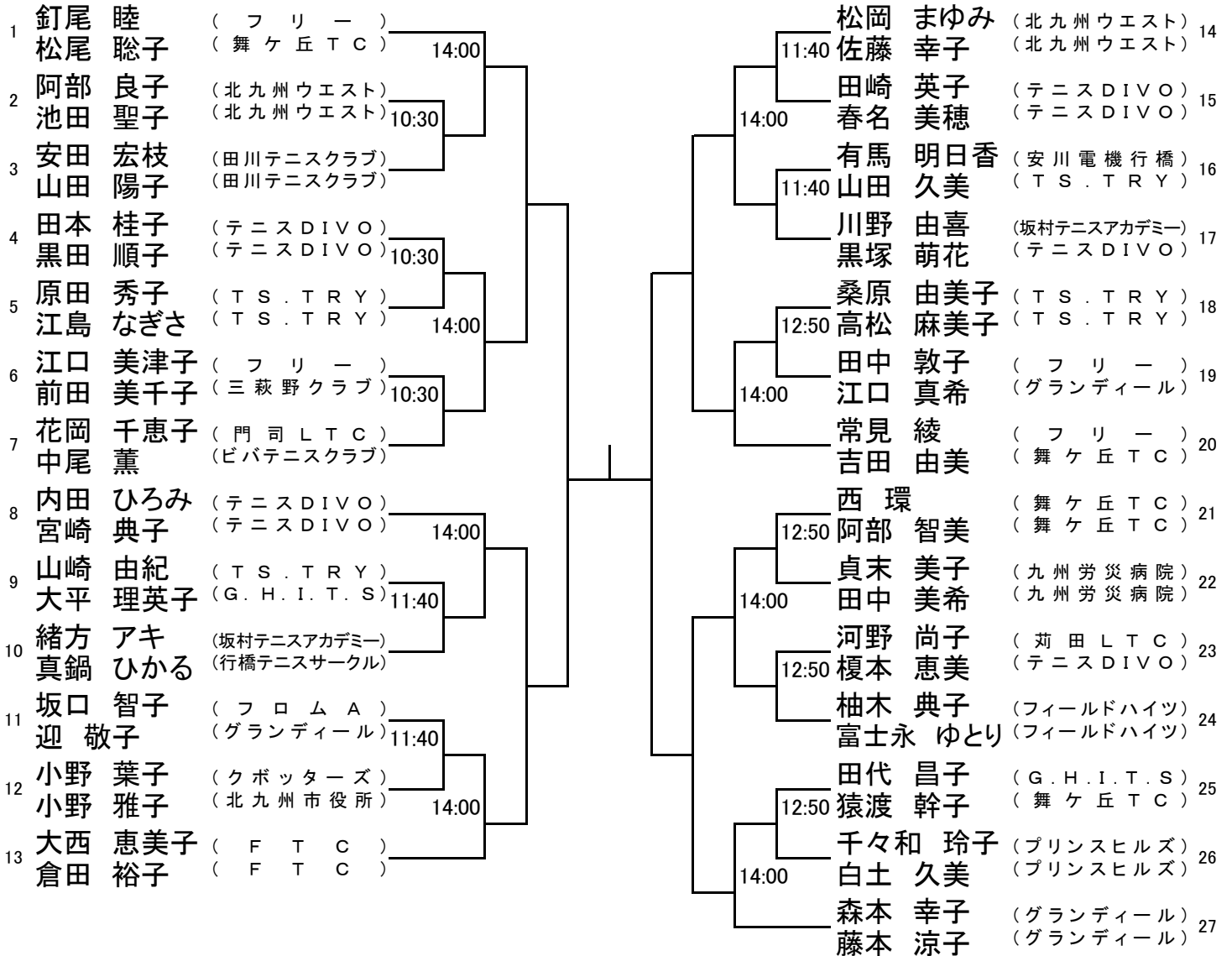

男子40才以上シングルス

シード順位	No.	登録番号	氏名	所属	1R	SF	F
1	1	G0024351	山崎 烈	(舞ヶ丘T.C)	—	—	—
	2		BYE				
	3		今藤 弘	(門司L.T.C)	—	—	
	4		藤原 章裕	(ウィニングエッジ)			
	5		藤本 敦	(北九州市役所)	—	—	
	6	G0021702	梶原 敦史	(九州電力)			
	7		濱田 義弘	(ウィニングエッジ)			
2	8	G0021816	眞田 智	(イカイ)	—	—	

男子50才以上シングルス

シード順位	No.	登録番号	氏名	所属	1R	2R	SF	F
1	1	G0015097	角山 浩章	(カクテル企画)	—	—	—	
	2		藤代 宗信	(T.U.N.C)				
	3	G0024554	三船 徹也	(ニコニコクラブ)	—	—		
	4	G0021534	中澤 征樹	(三菱UFJニコス)				
4	5	G0017953	中村 浩二	(サゴステクラブ)	—	—		
	6		久富 一成	(横代Y.T.C)				
	7		小田 浩司	(B.K.T)	—	—		
	8	G0019331	菅野 致史	(栗本鐵工所)				
3	9	G0023568	天野 光治	(S.U.M.C.O)	—	—		
	10		松尾 勝浩	(K.F.D)				
	11		弘中 陽	(B.K.T)	—	—		
	12	G0023465	三宅 秀信	(ニコニコクラブ)				
2	13	G0024278	石垣 充	(G.H.I.T.S)	—	—		
	14		安倍 隆志	(小倉L.T.C)				
	15		河野 誠司	(T.U.N.C)	—	—		
	16	G0023195	知屋城 浩	(田川テニスクラブ)				

男子55才以上シングルス

シード順位 No. 登録番号

1	1	G0017215	小野 敏孝	(日本製鉄八幡)	└───┘
	2		BYE		└───┘
	3	G0021623	廣岡 和彦	(ファーストTC)	└───┘
	4	G0019912	中川 宏彰	(ふくいテニスクラブ)	└───┘
	5	G0022866	徳永 智雄	(親和テニスクラブ)	└───┘
	6	G0004083	矢野 正文	(福岡銀行)	└───┘
	7		首藤 浩文	(T O T O)	└───┘
2	8	G0021421	池田 満一	(宇佐LTC)	└───┘

男子60才以上シングルス

シード順位 No. 登録番号

1	1	G0018817	山崎 実	(晴海ローンTC)	└───┘
	2		蔵内 保明	(北九州ウエスト)	└───┘
	3	G0001636	清水 秀信	(小倉LTC)	└───┘
	4		小柳 正幸	(hirai.TS)	└───┘
	5		BYE		└───┘
	6	G0023476	富田 真也	(佐賀グリーンTC)	└───┘
4	7	G0022313	眞崎 利通	(佐賀グリーンTC)	└───┘
	8	G0001632	簗田 孝一	(日本製鉄八幡)	└───┘
	9		黒木 秀一	(戸畑エース)	└───┘
	10	G0001650	千々和 秀二	(グランディール)	└───┘
	11	G0024254	中西 洋	(安川電機八幡)	└───┘
	12	G0022971	中山 不可志	(福岡健康TC)	└───┘
	13	G0024315	渡瀬 次郎	(カクテル企画)	└───┘
	14		BYE		└───┘
	15		中田 成二	(北九州市役所)	└───┘
	16	G0024141	松山 朋彦	(ブルースカイテニスクラブ)	└───┘
	17	G0024256	大松 俊英	(ランチタイムTC)	└───┘
3	18	G0006582	中川 勝範	(晴海LTC)	└───┘
	19	G0023943	蔵川 豊	(ビート)	└───┘
	20		BYE		└───┘
	21		三浦 哲朗	(日本製鉄八幡)	└───┘
	22	G0024261	綾戸 一広	(手入酒八人組)	└───┘
	23		福岡 洋一	(芦屋テニスクラブ)	└───┘
2	24	G0001723	賀来 祐輔	(長住テニスクラブ)	└───┘

男子65才以上シングルス

シード順位 No. 登録番号

- | | | | | |
|---|----|----------|-------|--------------|
| 1 | 1 | G0023314 | 山崎 知則 | (サンデークラブ) |
| | 2 | | 野村 義男 | (芦屋テニスクラブ) |
| | 3 | | 守田 正治 | (テニス陣原) |
| | 4 | | 高原 秀樹 | (安川電機八幡) |
| | 5 | | BYE | |
| | 6 | G0001380 | 樋口 博英 | (久留米ロイヤル) |
| 3 | 7 | G0001717 | 高瀬 博明 | (太宰府市テニス協会) |
| | 8 | G0020305 | 峯 一士 | (FKTC) |
| | 9 | G0022859 | 兵頭 登 | (宗像市テニス協会) |
| | 10 | G0022827 | 尾田 幸生 | (日本製鉄八幡) |
| | 11 | | 黒田 成郎 | (楽良会) |
| | 12 | G0021258 | 野田 信次 | (ランチタイムTC) |
| | 13 | G0001748 | 土橋 博志 | (グローバルアリーナ) |
| | 14 | | 福田 恭介 | (穴生テニスクラブ) |
| | 15 | | 森田 正文 | (日本製鉄八幡) |
| | 16 | | 藤嶋 幸一 | (月曜倶楽部) |
| | 17 | G0023595 | 後藤 恒一 | (福岡健康テニスクラブ) |
| 4 | 18 | G0021603 | 松浦 孝志 | (木陽会) |
| | 19 | G0015544 | 副島 悟 | (コロニーグローブ) |
| | 20 | G0015057 | 島林 信広 | (大野城市テニス協会) |
| | 21 | G0019172 | 西井 章裕 | (田川テニスクラブ) |
| | 22 | G0014275 | 岡本 裕二 | (芦屋テニスクラブ) |
| | 23 | | 堀 達彦 | (テニスDIVO) |
| 2 | 24 | G0014921 | 原田 治親 | (大宰府市テニス協会) |

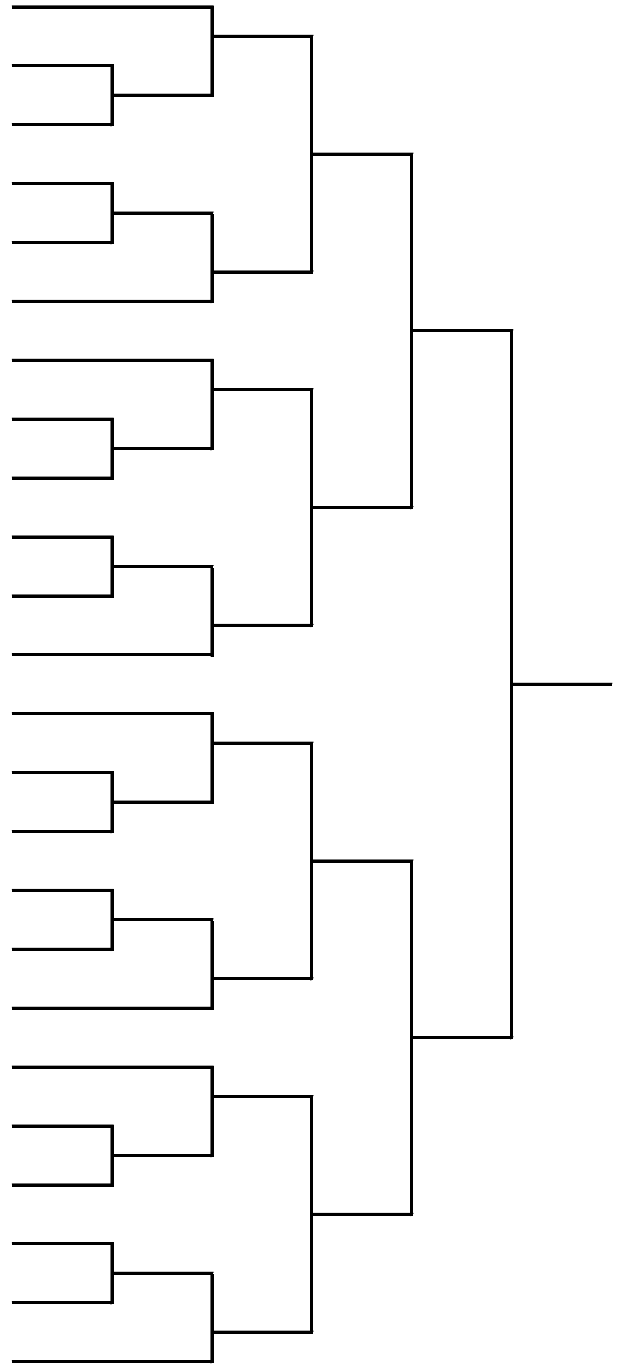

男子70才以上シングルス

シード順位 No. 登録番号

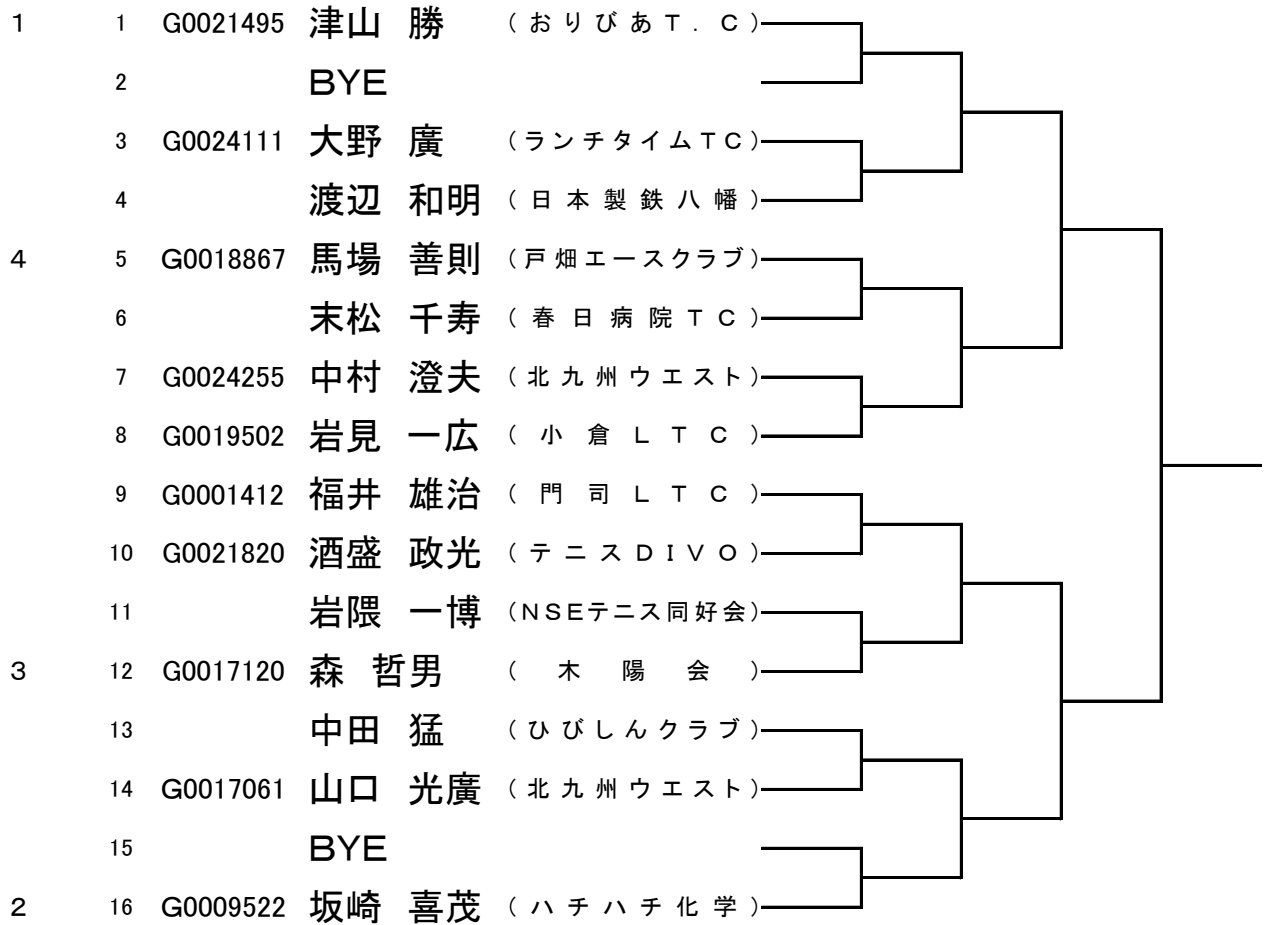

男子75才以上シングルス

シード順位 No. 登録番号

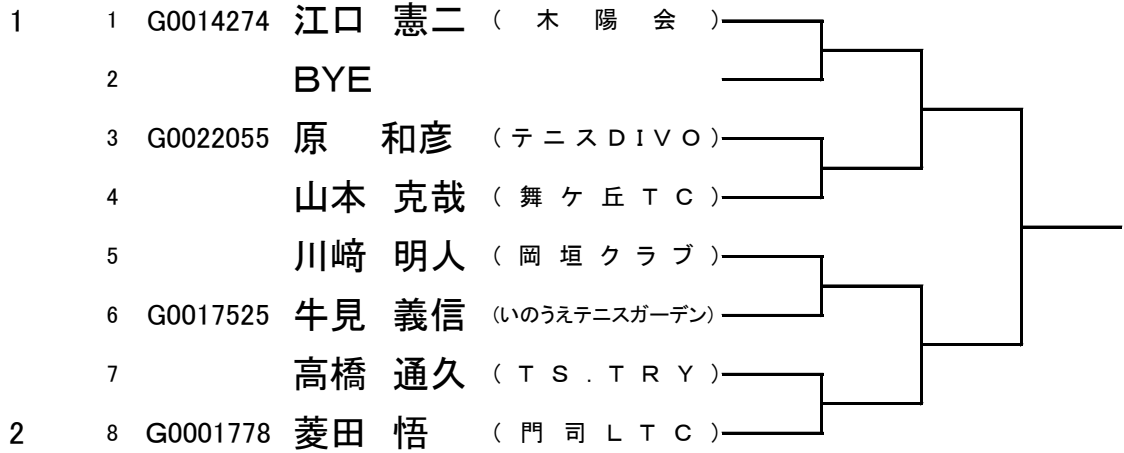

男子80才以上シングルス

シード順位 No. 登録番号

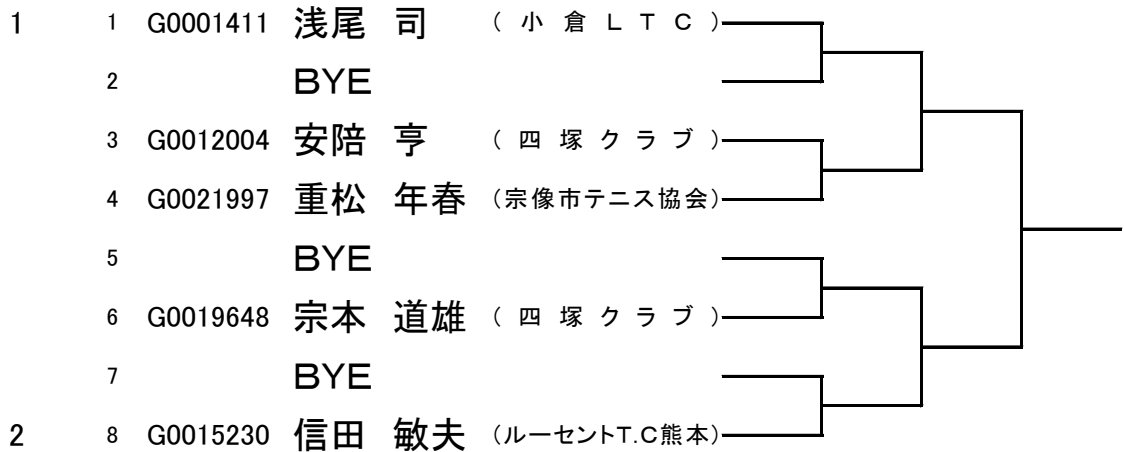

男子40才以上ダブルス

シード順位 No. 登録番号

1	1	上田 博文 (門司LTC)	今藤 弘 (門司LTC)	
	2	松永 圭司 (戸畑テニスクラブ)	栗末 隆彦 (戸畑テニスクラブ)	
	3	田端 亮平 (北九州市役所)	藤本 敦 (北九州市役所)	
	4	藤原 章裕 (ウィニングエッジ)	濱田 義弘 (ウィニングエッジ)	

男子50才以上ダブルス

シード順位 No. 登録番号

1	1	G0023195 知屋城 浩 (田川テニスクラブ)	G0023568 天野 光治 (SUMCO)	
	2	BYE		
	3	大西 秀樹 (FTC)	長柴 晋吾 (FTC)	
	4	鞆野 雅之 (行橋テニスクラブ)	鞆野 和彦 (行橋テニスクラブ)	
	5	藤代 宗信 (TUNIC)	河野 誠司 (TUNIC)	
	6	久富 一成 (横代YTC)	安倍 隆志 (小倉LTC)	
	7	松尾 勝浩 (KFD)	竹森 恒雄 (三萩野クラブ)	
2	8	小田 浩司 (B・K・T)	弘中 陽 (B・K・T)	

男子60才以上ダブルス

シード順位 No. 登録番号

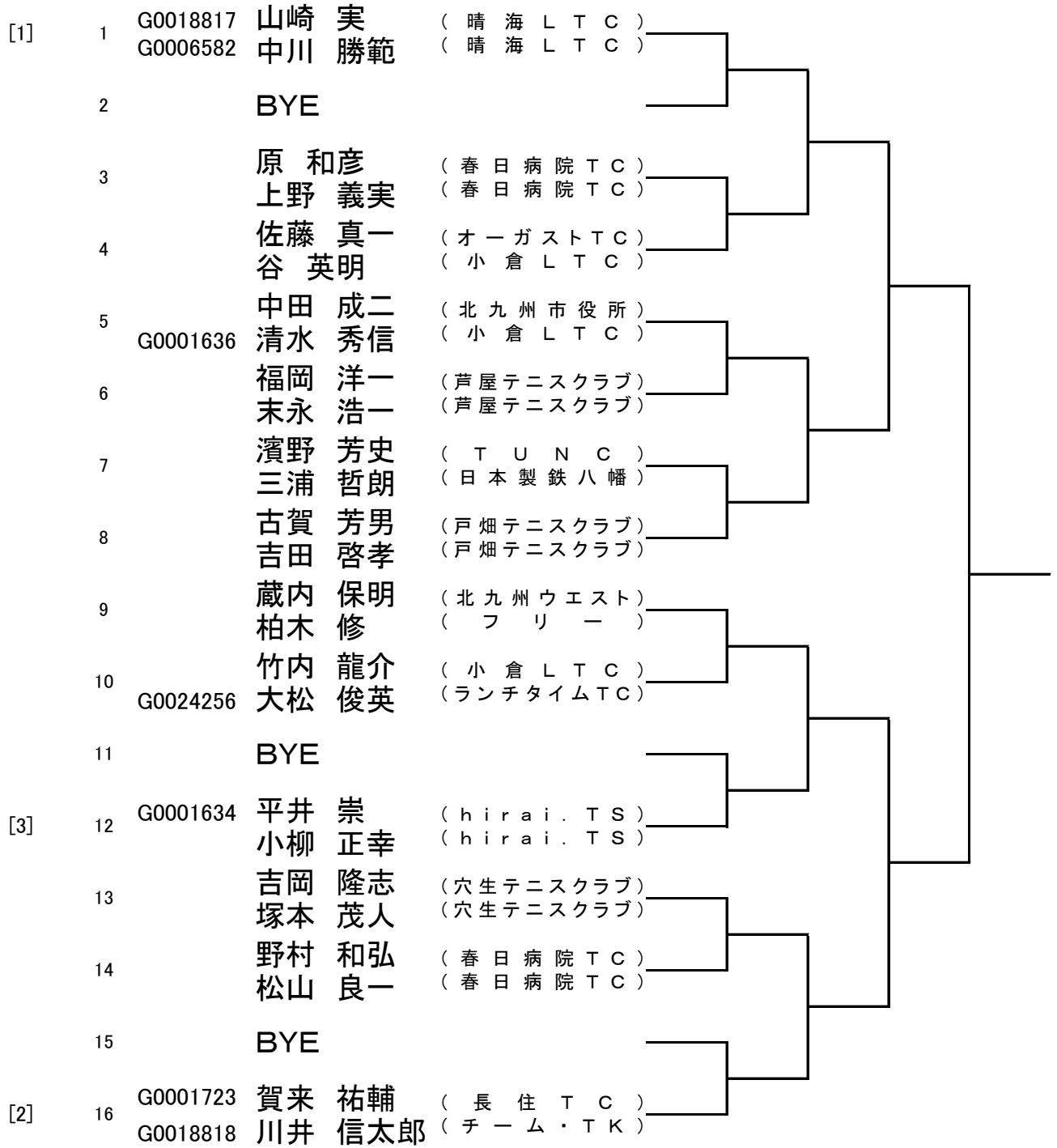

男子65才以上ダブルス

シード順位	No.	登録番号	選手名	所属
1	1	G0001717	高瀬 博明	(太宰府市テニス協会)
		G0001748	土橋 博志	(グローバルアリーナ)
	2		BYE	
	3		戸屋 誠	(穴生テニスクラブ)
			森田 正文	(日本製鉄八幡)
	4		高原 秀樹	(安川電機八幡)
			照屋 隆二	(榮良会)
	5	G0019172	西井 章裕	(田川テニスクラブ)
		G0022827	尾田 幸生	(日本製鉄八幡)
	6		BYE	
	7		BYE	
	8		黒木 亘	(芦屋テニスクラブ)
			野村 義男	(芦屋テニスクラブ)
	9		木場 幸寛	(芦屋テニスクラブ)
			海蔵寺 善徳	(穴生テニスクラブ)
10		松崎 文哉	(小倉LTC)	
		益田 浩	(小倉LTC)	
11		BYE		
3	12	G0014921	原田 治親	(大宰府市テニス協会)
			守田 正治	(テニス陣原)
	13		西村 幸吉	(TUN C)
			貴戸 一郎	(TUN C)
	14		白江 好古	(小倉LTC)
		檜原 俊雄	(小倉LTC)	
15		BYE		
2	16	G0023707	秋葉 裕美	(グランディール)
		G0021258	野田 信次	(ランチタイムTC)

男子70才以上ダブルス

シード順位 No. 登録番号

1	1	G0019502	原口 三男 岩見 一広	(小倉LTC) (小倉LTC)	
	2		BYE		
	3		小ヶ倉 健 高尾 大介	(丸山クラブ) (丸山クラブ)	
	4		安藤 正憲 中田 猛	(小倉LTC) (ひびしんクラブ)	
	5		BYE		
	6		馬場 正道 塚本 寛	(小倉LTC) (小倉LTC)	
	7		BYE		
2	8	G0017061 G0024255	山口 光廣 中村 澄夫	(北九州ウエスト) (北九州ウエスト)	

男子75才以上ダブルス

シード順位	No.	登録番号	氏名	所属	順位	リーグ戦結果			勝敗数
						ドロー:1	ドロー:2	ドロー:3	
1	1	G0022055	原 和彦	テニスDIVO	1	/	①	③	0
		G0024250	井村 栄記	四塚クラブ					
	2		川崎 明人 渡辺 國俊	岡垣クラブ 岡垣クラブ			2	/	
3	3	G0001778	菱田 悟 富高 吉之丞	門司LTC 月曜倶楽部	3	/	/	/	0

男子80才以上ダブルス

シード順位	No.	登録番号	氏名	所属	順位	リーグ戦結果			勝敗数
						ドロー:1	ドロー:2	ドロー:3	
1	1	G0008059	大野 悦一	木陽会	1	/	①	③	0
		G0024359	甲斐 一徳	木陽会					
	2		渡邊 孝 中島 隆徳	小倉LTC TOTO			2	/	
3	3	G0021997	重松 年春 田中 告雄	宗像市テニス協会 宗像市テニス協会	3	/	/	/	0

女子50才以上ダブルス

シード順位	No.	登録番号	氏名	所属	順位	リーグ戦結果			勝敗数
						ドロー:1	ドロー:2	ドロー:3	
1	1		来田 祐子 浅野 泰子	穴生テニスクラブ チーム・スノードロップ			①	③	
	2		上野 久美子 黒木 純子	G . H . I . T . S G . H . I . T . S				②	
	3		相原 雅美 若宮 敦子	G . H . I . T . S 三萩野クラブ					

女子55才以上ダブルス

1	1	L0018930	吉岡 かをる 川口 千佐子	(グローバルアリーナ) (小倉LTC)	}	
			藤田 恵美子 梅本 佳代	(オン・ザ・ロード) (小倉LTC)		
	2		日高 玲子 瀬戸口 薫	(芦屋テニスクラブ) (芦屋テニスクラブ)	}	
	3		金田 光子 横溝 由紀子	(穴生テニスクラブ) (日本製鉄八幡)		

女子60才以上シングルス

シード順位	No.	登録番号	氏名	所属	順位	リーグ戦結果			勝敗数
						ドロー:1	ドロー:2	ドロー:3	
1	1	L0010670	首藤 美津子	北九州テニス倶楽部			①	③	
	2	L0011869	牛島 めぐみ	北九州テニス倶楽部				②	
	3	L0019707	村山 悟子	田川テニスクラブ					

女子60才以上ダブルス

シード順位	No.	登録番号			SF	F
1	1	L0002671	深田 三枝子	(足立ガーデンTS)		
		L0003767	土橋 雅子	(フォーライフ)		
	2		BYE			
	3		原田 輝美	(桃園LTC)		
			詫摩 すがこ	(桃園LTC)		
	4	L0001090	田中 エイ子	(北九州ウエスト)		
		L1100853	森田 智保	(門司LTC)		
	3	5	L0019707	村山 悟子		(田川テニスクラブ)
				神田 美幸		(TUN C)
		6		BYE		
	7		BYE			
	8		平野 芳美	(穴生テニスクラブ)		
			早川 幸恵	(北九州ウエスト)		
	9		藤山 敦子	(門司LTC)		
			出光 聡子	(テニスDIVO)		
10		BYE				
11		BYE				
12	L0005985	山崎 陽子	(コスモス古賀)			
		小柳 玲子	(hirai.TS)			
13		大坪 弘子	(三萩野クラブ)			
		上田 貴代実	(三萩野クラブ)			
14		BYE				
15		BYE				
2	16	L0018931	角田 久美恵	(グローバルアリーナ)		
		L0010670	首藤 美津子	(北九州テニス倶楽部)		

女子65才以上ダブルス

シード順位	No.	登録番号		
1	1	L0005064	堀口 雅恵	(北九州ウエスト)
		L0001896	川田 洋子	(足立ガーデンTC)
	2		西森 千鶴子	(岡垣テニスクラブ)
			坂下 保子	(三萩野クラブ)
3		大槻 良子	(穴生テニスクラブ)	
		長田 圭子	(穴生テニスクラブ)	
4	L0000775	向野 晴美	(テニスDIVO)	
		濱村 恭子	(三萩野クラブ)	