

平成28年度

スポーツフェスタ・ふくおか
第59回福岡県民体育大会秋季大会

テニス競技

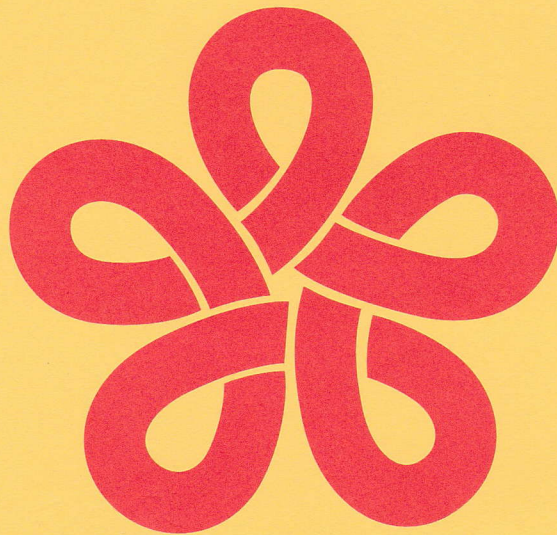

主催 福岡県・福岡県教育委員会・(公財)福岡県体育協会
飯塚市・飯塚市教育委員会・飯塚市体育協会・福岡県テニス協会

主管 スポーツフェスタ・ふくおか第59回福岡県民体育大会テニス競技実行委員会

テニス競技

1 期 日 平成 28 年 9 月 24 日 (土)

A:45

2 会 場 筑豊緑地テニスコート

3 実施要項

(1) 種 目

一般の部

(2) チーム編成

参加選手は同一郡市に居住する者で、登録は 6 名以上 9 名以内とする (監督を含む)。

(3) 競技方法

申込数によって、リーグ戦又はトーナメントのいずれか、またはその両者併用で行う。

(4) 競技規則

平成 28 年度の日本テニス協会ルールブックで行う。

(5) 使用球

ブリジストン X T 8

(6) 注意事項

ア 日本テニス協会の競技規則に定めたテニスウェアを着用のこと。

イ ゼッケンに郡市名を記入し、背部につけること。

(例)

A 4 サイズ

〇〇市

競 技 役 員

ディレクター

上和田 茂

レフェリー

近藤 秀隆

アシスタントレフェリー

目代 良児

審判

田中 和子
井手口 安代
福岡県テニス協会審判委員会
日本女子テニス連盟福岡県支部

記録

濱村 恭子

会場

中野 生也

式典

井手口 安代

庶務

中野 生也

第59回福岡県民体育大会 テニス競技

- *日 程 平成28年9月24日(土) 雨天中止
- *時 間 開会式 9:00 (1番コート) 8:45までに集合のこと
試合開始 9:15 練習コートはありません。
- *会 場 筑豊緑地テニスコート(砂入り人工芝・ハードコート)
〒820-0115 飯塚市仁保8-25 TEL 0948-82-1023 (管理事務所)

【注意事項】

1. メンバー変更又は追加は、試合当日午前8時45分まで1名に限り認めます。
2. オーダー表は2枚作成し、1枚は本部、1枚は相手チームと交換してください。
オーダーはその対戦中は変更できません。但しポイント決定後は本部に届出の上、変更できるものとします。
3. 試合の順序は、男子D・女子D・混合Dとします、組合せは自由ですが、重複出場はできません。
監督のみの登録者(選手登録をしていない監督)は出場できません。
4. 試合は、原則として8ゲームズプロセット(7ポイントタイブレーク)、ノアドバンテージ方式とします。
但し、一部の試合は1セットマッチ(7ポイントタイブレーク)、ノアドバンテージ方式で行います。
5. 試合は、原則として全試合行います。
6. 使用球はブリヂストンXT8です。
7. 審判は原則としてセルフジャッジとします。
8. ウォーミングアップは、「サービス4本」とします。
9. やむを得ない理由(病気、けが、家族の不幸他)により、選手数が不足した場合でも、出来る試合は成立させます。但し、ルールブックに従ってください。
なお、3ポイントの内、棄権するポイントはそのチームが選択してください。
10. ベンチコーチは1人まで認めます。
ベンチコーチ以外のプレーヤーに対するアドバイスは一切禁止します。
11. 禁止事項に違反し、警告に従わない場合は、当該プレーヤー又はチームを失格とすることがあります。
12. 試合中の服装はテニスウェアを着用してください。
郡市支給のウェアは認めます。その他はJTA「ルールブック2016」規則を適用します。
13. 1位から3位までを表彰し、1位から7位までに競技得点を付与します。
14. 進行の都合によりコートを移動することがありますのでご注意ください。
15. ゼッケンに郡市名を記入し(A4サイズ)背部につけてください。

式次第

〔開始式〕

1. 開式通告
2. 開会宣言
3. 会長あいさつ
4. 歓迎のことば
5. 競技上の注意
6. 選手宣誓
7. 閉式通告
8. 選手団退場

①日時：平成28年9月24日(土)
開始 9:00

②場所：筑豊緑地テニスコート

〔閉会式〕

1. 開式通告
2. 成績発表
3. 表彰
4. 会長あいさつ
5. 閉会宣言
6. 閉式通告
7. 選手団退場

①日時：平成28年9月24日(土)
競技終了後

②場所：筑豊緑地テニスコート

競技本部

(1)大会本部

：筑豊緑地テニスコート

〒820-0115 福岡県飯塚市仁保8-25

福岡県テニス協会事務局 中野 携帯 090-4489-7575

第59回福岡県民体育大会 テニス競技 オーダーオブプレー(2016/9/24)

筑豊緑地テニスコート(大会本部)

1	2	3	4	5	8	9	10	13	14	15
8:00	(砂入り人工芝)					(ハードコート)				(砂入り人工芝)
8:30	開会式 (9:00~)									
9:15	本戦1R b 5槽屋 vs 6宗像	本戦1R c 7大川 vs 8遠賀	本戦1R a 3大野城 vs 4大牟田	本戦1R a 3大野城 vs 4大牟田	本戦1R d 9福岡 vs 10春日	本戦1R d 9福岡 vs 10春日	本戦1R e 11太宰府 vs 12行橋	本戦1R f 13筑紫野 vs 14筑後	本戦1R f 13筑紫野 vs 14筑後	本戦1R g 15古賀 vs 16久留米
10:15	本戦1R b 5槽屋 vs 6宗像	本戦1R c 7大川 vs 8遠賀	本戦1R a 3大野城 vs 4大牟田	本戦1R a 3大野城 vs 4大牟田	本戦1R d 9福岡 vs 10春日	本戦1R e 11太宰府 vs 12行橋	本戦1R e 11太宰府 vs 12行橋	本戦1R f 13筑紫野 vs 14筑後	本戦1R g 15古賀 vs 16久留米	本戦1R g 15古賀 vs 16久留米
11:15	本戦2R i 5or6 VS 7or8	本戦2R i 5or6 VS 7or8	本戦2R h 1北九州 vs 3or4	本戦2R h 1北九州 vs 3or4	本戦2R j 9or10 VS 11or12	本戦2R j 9or10 VS 11or12	7位決定戦1R	7位決定戦1R	7位決定戦1R	本戦2R k 13or14 VS 15or16
12:15	本戦2R i 5or6 VS 7or8	7位決定戦1R	本戦2R	本戦2R	本戦2R j 9or10 VS 11or12	本戦2R j 9or10 VS 11or12	7位決定戦1R	f敗者 VS g敗者	f敗者 VS g敗者	本戦2R k 13or14 VS 15or16
13:15	本戦SF I I	本戦SF I I	7位決定戦2R	7位決定戦2R	5位決定戦	5位決定戦	5位決定戦	7位決定戦2R	7位決定戦2R	7位決定戦2R
14:15	本戦SF m m	本戦SF m m	a敗者 VS 7決1R勝者	a敗者 VS 7決1R勝者	h敗者 VS i敗者	h敗者 VS i敗者	h敗者 VS i敗者	de勝者 VS f勝者	de勝者 VS f勝者	de勝者 VS f勝者
15:15	本戦 F	3位決定戦	7位決定戦F	7位決定戦F	敗者 VS k敗者	敗者 VS k敗者	敗者 VS k敗者	7位決定戦F	7位決定戦F	
16:15	本戦 F	3位決定戦	7位決定戦F	7位決定戦F	5位決定戦	5位決定戦	5位決定戦			
17:15	本戦 F	敗者 VS m敗者	5位決定戦 VS 7位決定2R勝者	5位決定戦 VS 7位決定2R勝者	敗者 VS m敗者	敗者 VS m敗者	敗者 VS m敗者			
	試合終了後、表彰式及び閉会式									

※時間は目安です。進行にご協力ください。

平成28年度福岡県民体育大会組合せ表(テニス競技)

《 本 戦 》

※原則として、8ゲームズプロセット・ノーアド方式

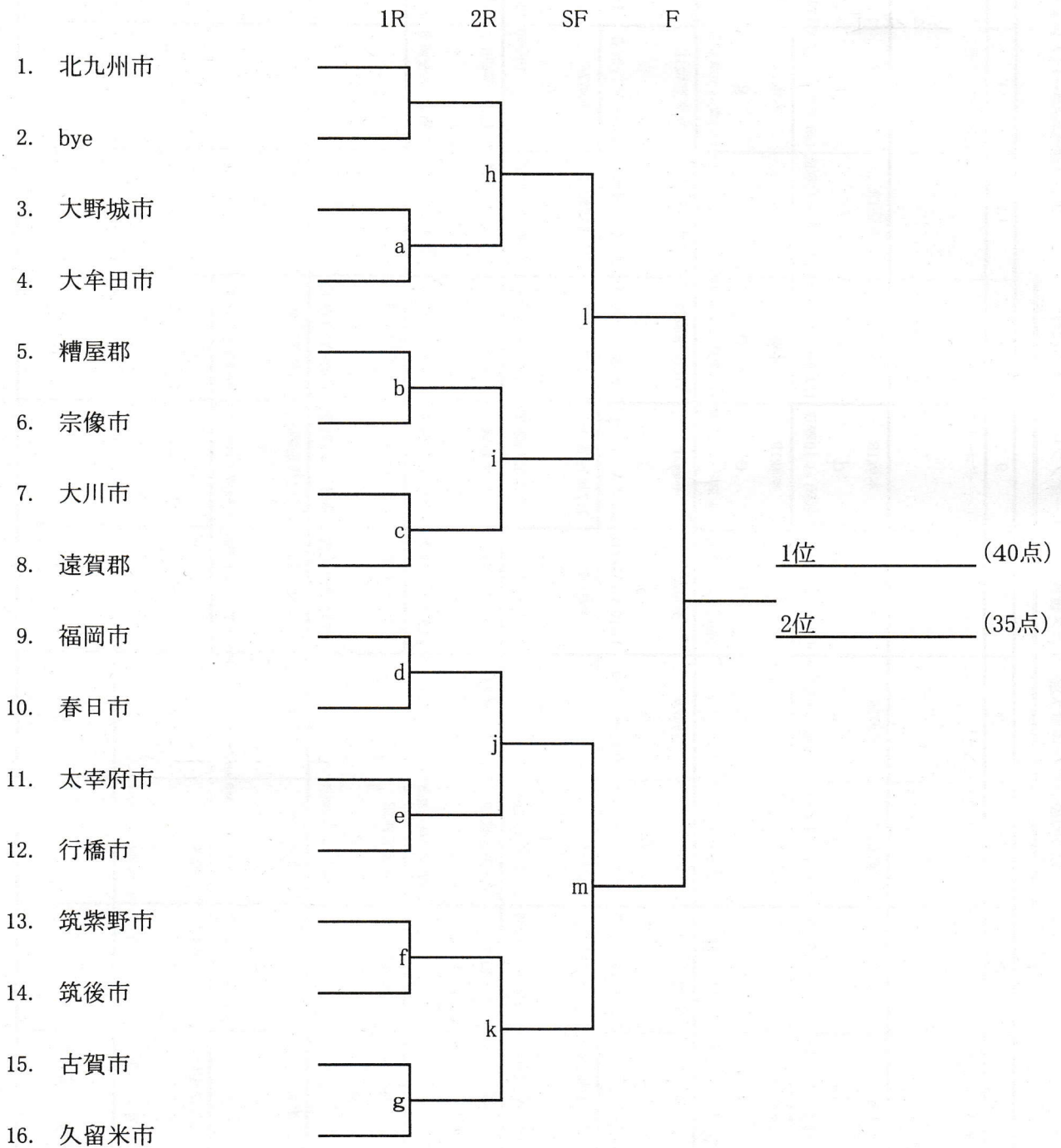

※決勝進出チーム以外は順位決定戦へ進みます。

平成28年度福岡県民体育大会組合せ表(テニス競技)

《 順位決定戦 》

<3~4位決定戦>

※原則として、8ゲームズプロセット・ノーアド方式

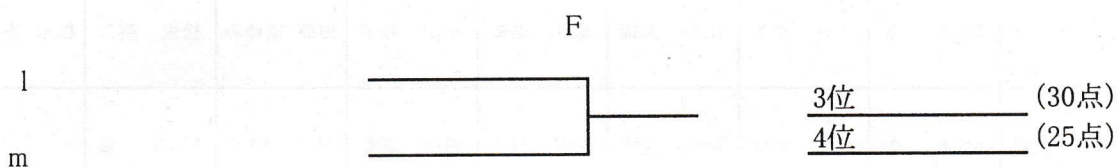

<5位決定戦>

※原則として、1セットマッチ・ノーアド方式

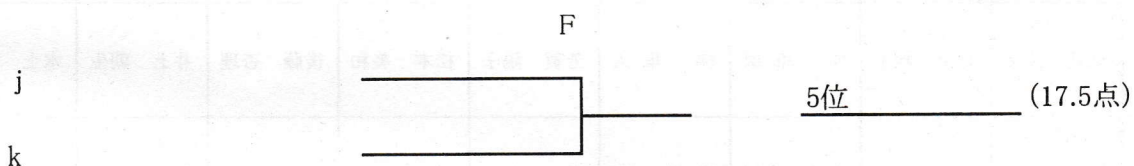
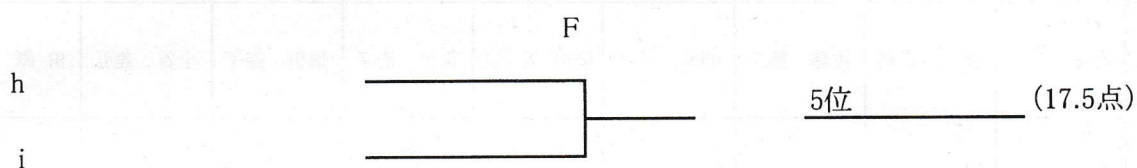

<7位決定戦>

※原則として、1Rは8ゲーム、2R・Fは1セットマッチ・ノーアド方式

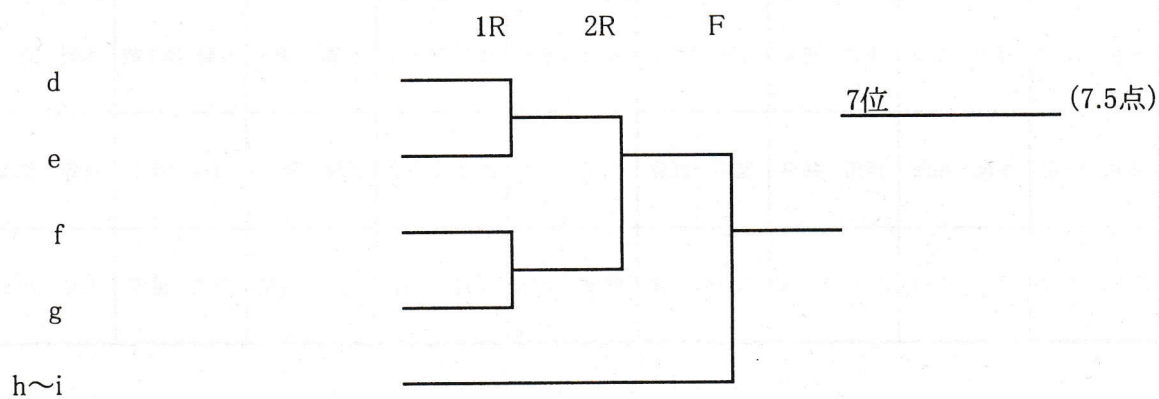
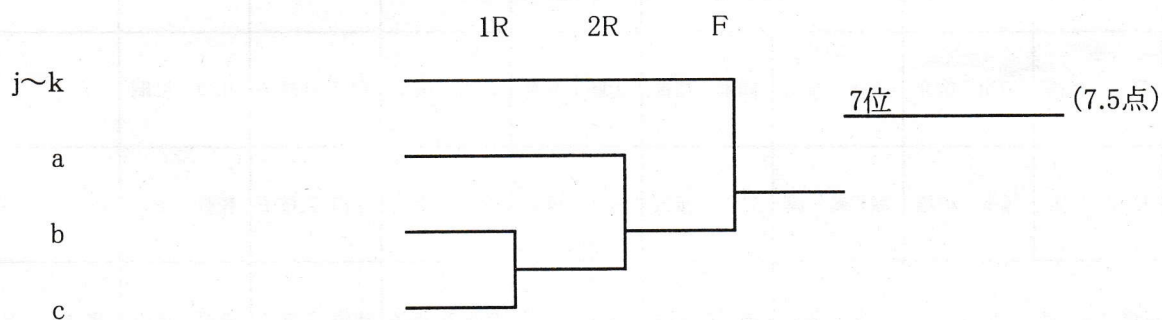

平成28年 第59回福岡県民体育大会出場予一ム・選手表

郡市名	監督	男子			女子			補欠	
北九州市	簗田 孝一	渡邊 仁史	小田原 敦志	山崎 烈	長野 加奈	山時 美央	上床 菜美子	牛島 大裕 鈴木 聡	竹ノ脇 直美
大野城市	久浦 登代子	森本 圭	小林 怜生	江田 大輔	亀井 浩美	中山 牧子	田原 まゆみ	松永 英二	松永 美保子
大牟田市	宮崎 誠郷	竹本 隼	武仲 史晃	宮崎 誠郷	大野 明子	増田 春美	宮崎 博子	荒巻 識	
糟屋郡	長友 克己	坂口 豪	下田 豪太	網中 敏泰	成尾 清美	細田 由美	小野原 薫	籾 公博	永田 尚佳
宗像市	岩淵 智彦	岸川 広司	佐藤 健二	酒井 正洋	福田 実千江	吉田 尚子	畑田 節子	土谷 義弘	田原 幸
大川市	久保田 喬	鐘ヶ江 勝	堤 陽平	岡 晃平	木原 信子	内田 はるみ	鐘ヶ江 由香	古賀 敏	津村 美香
遠賀郡	椎島 武文	井上 翔平	原 卓磨	梯 隼人	芳賀 陽子	松本 美和	後藤 杏理	井上 朝生	水上 美咲
福岡市	竹中 英之	池田 将太	里崎 貴行	廣沢 遼	吉村 美央	榊崎 麻美	染木 枝里子		
春日市	伊藤 良久	中畑 浩明	佐藤 卓	樋渡 健輔	下川 めぐみ	松尾 直美	今別府 菜香	伊藤 良久	樋渡 雅世
太宰府市	平島 鉄信	細川 敬介	近藤 誠司	岡本 祐貴	近藤 弘美	川口 清美	宮原 佳珠子	川口 弘嗣	
行橋市	松下 太	橋本 道雄	城戸崎 淳	竹下 元気	村山 悟子	末次 寛子	深田 三枝子	鞆野 雅之	緒方 さつき
筑紫野市	諸熊 久美子	西 祐樹	高田 雅也	神谷 徹	新原 彩	羽子田 朋子	諸熊 久美子	新原 英樹	重松 忍
筑後市	平井 俊史	藤田 泰成	馬場 建人	室園 徹夫	江上 恵子	井上 まき子	久保山 晴子	長野 尚王哉	木附 京子
古賀市	石井 一企	牛尾 拓郎	西田 祐平	富田 直毅	牛尾 春香	渋田 友理香	山崎 陽子	後藤 貴士	後藤 美香
久留米市	四方田 好子	平川 公理	水品 幸太郎	八尋 健	楠田 千恵	大島 夕佳	境 有紀	那須 健児	大島 沙紀

会場案内図

筑豊緑地 アクセスマップ

所在地：〒820-0115 福岡県飯塚市仁保8-25

拡大地図を表示



©2016 Google - 地図データ ©2016 ZENRIN 利用規約

大きな地図で見る

公共交通機関をご利用の場合

JR福北ゆたか線「新飯塚駅」下車

→ 西鉄バス 田川行き特急・急行バス乗車

→ 「筑豊自動車登録事務所」下車 徒歩10分

[西鉄バス時刻表\(新飯塚駅→筑豊自動車登録事務所\)](#)

車をご利用の場合

- 福岡市内から車で約60分
- 北九州市内から車で約60分
- 飯塚市内から車で約15分
- 田川市内から車で約15分
- 直方市内から車で約40分

