

第69回北九州テニストーナメント開催にあたってのお願い

新型コロナウイルス感染につきましては第七波の感染拡大が懸念されており、その一因として感染力が強い変異ウイルスの発生が指摘されており、今までと同様以上の対策が必要であることが言われています。

大会に参加される選手および関係者の方々には大変ご不便をおかけしますが、出場同意書に記載の事項の遵守はもちろん以下の事項につきましても、皆様の安全安心を守るためという趣旨をご理解の上、大会にご参加いただきますようお願いいたします。

1 来場者の制限について

来場いただけるのは出場選手のみとします。ジュニアの選手を会場まで引率してこられた方も、原則、会場内には入場できません。

2 入場・受付の方法

○ 三萩野庭球場

入場は管理棟内入口からだけとし、ここで検温、手指の消毒をし、出場同意書を提示・提出してください。その後は従来と同じように2階の受付場所で手続きをしてください。受けの際も密にならないよう間隔をあけて待機してください。

○ 桃園庭球場

旧管理棟入口で検温、手指の消毒をし、出場同意書を提示・提出してください。その後、奥に進んで受付の手続きをしてください。

3 待機時

- ・ 試合のためにコートに入るまで必ずマスクを着用し、試合が終わったら速やかに着用してください。
- ・ こまめな手洗い、アルコール等による手指消毒をしてください。

4 自分の試合が終了しましたら速やかに退場してください。

以 上

第69回北九州テニストーナメント 日程

日程 会場 種目		第1日目	第2日目	第3日目	第4日目	第5日目	第6日目	第7日目	第8日目	第9日目	第10日目	予備日
		5/5(木)	5/7(土)	5/8(日)	5/14(土)	5/15(日)	5/16(月)	5/17(火)	5/18(水)	5/21(土)	5/22(日)	5/29(日)
		三萩野	三萩野 桃園 若松	三萩野 若松	三萩野 桃園	三萩野 桃園	桃園 65才以上の年齢別のみ			三萩野	三萩野	三萩野
男子A級	S		1R(三)	2R(三)	3R(三)	QF(三)				SF(三)	F(三)	
	D		1R(三)	2R(三)	QF(三)	SF(三)				F(三)		
男子B級	S		1R(若)	2R(若)	QF(三)	SF(三)				F(三)		
	D		1R(若)	SF(若)	F(三)							
男子C級	S	1R(三)	2R(三)	3R(三)	QF(三)	SF(三)				F(三)		
	D		1R(三)	2R(三)	QF(三)	SF(三)				F(三)		
男子40才	S				リーグ①(三)	リーグ②(三)				リーグ③(三)		
男子50才	S				1R(三)	SF(三)				F(三)		
	D				リーグ①(三)	リーグ②(三)				リーグ③(三)		
男子55才	S				1R(三)	QF(三)				SF(三)	F(三)	
	D				リーグ①(三)	リーグ②(三)				リーグ③(三)		
男子60才	S				1,2R(三)	QF(三)				SF(三)	F(三)	
	D					1R, QF(三)				SF(三)	F(三)	
男子65才	S				1R(桃)	2R(桃)	QF(桃)	SF(桃)	F(桃)			
	D					QF(桃)	SF(桃)	F(桃)				
男子70才	S				1R(桃)	QF(桃)	SF(桃)	F(桃)				
	D					1R(桃)	SF(桃)	F(桃)				
男子75才	S				1R(桃)	SF(桃)	F(桃)					
	D				リーグ①(桃)	リーグ②(桃)	リーグ③(桃)					
男子80才	S				リーグ①(桃)	リーグ②(桃)	リーグ③(桃)					
	D				リーグ①(桃)	リーグ②(桃)	リーグ③(桃)					
女子A級	S		1R(桃)	2R(桃)	QF(三)	SF(三)				F(三)		
	D		1R(桃)	2R(桃)	QF(三)	SF(三)				F(三)		
女子B級	S		1R(桃)	QF(桃)	SF(三)	F(三)						
	D		1R(桃)	2R(桃)	QF(桃)	SF(三)				F(三)		
女子C級	S		1R(桃)	QF(若)	SF(三)	F(三)						
	D		1R(桃)	2R(若)	QF(三)	SF(三)				F(三)		
女子50才	D								リーグ戦(三)			
女子55才	D								SF(三)	F(三)		
女子60才	S					1R(桃)				SF(三)	F(三)	
	D				1R(桃)	QF(桃)				SF(三)	F(三)	
女子65才	D					1R(桃)			SF(三)	F(三)		

大会日程のコート (三) : 三萩野、(桃) : 桃園、(若) : 若松

【注意事項】

- 1 試合の進行はオーダーオブプレー（コート割試合順序）で行います
- 2 参加者は自分の**試合の開始時間の10分前までに必ず**大会本部に出席を届けてください
- 3 試合方法は次の通りです
 - ・全試合3セットマッチ（6-6、7ポイントタイブレーク、ノーアドバンテージ方式）、ただし、ファイナルセットは10ポイントタイブレークのみとします。ただし、80才以上ダブルスは8ゲームプロセットとします。
 - ・全試合セットブレーク方式（3ゲームを終わるまではエンドチェンジの休憩はできない）を採用します
 - ・**雨天及びその他の事情で試合形式および1日の試合数を変更する場合があります**
- 4 種目別に試合会場が変わりますので、開始時刻及びコート割に注意してください
- 5 試合前の練習はサーブ4本のみとします
- 6 服装はテニスウェア（男子は袖あり。Tシャツは禁止。ウォームアップウェアの上着は不可。年齢別は長ズボン着用可）を着用し、必ずテニスシューズを着用してください。
- 7 全試合セルフジャッジで行います
- 8 雨天の場合は各コートに行って確認してください。電話による問い合わせはお断りします。
- 9 大会期間中における負傷、事故については応急処置をしますが、その他については主催者加入傷害保険の範囲内とします。
- 10 各人の持ち物は自分で管理してください。大会本部は責任をもてません
- 11 各会場とも駐車場が十分な広さがありませんので、できるだけ公共交通機関をご利用ください
 - 三萩野庭球場
 - コート横通路を駐車スペースとして使用できます。駐車場側から入って通路の左側に駐車してください。帰りは道路側出口を開けます。
- 12 各人のゴミは各人で持ち帰ってください

朝、皆さんが来た時より、きれいな状態にして帰りましょう！

年齢別試合日程（時間はNBで初戦がある場合のみ表示）

男子の35才以上～60才以上は三萩野庭球場、65才以上は桃園庭球場、女子は5月14日、15日は桃園庭球場で、21、22日は三萩野庭球場で行います。

種目	年齢	日程	5月14日 (土)		5月15日 (日)		5月16日 (月)	5月17日 (火)	5月18日 (水)	5月21日 (土)	5月22日 (日)	5月29日 (日)	
			年齢別男子										
	40才以上	S	リーグ①		リーグ②					リーグ③			
			11:40		10:30					10:10			
	45才以上	S	1 R		SF					F			
			11:40		10:30					10:10			
		D			リーグ①					リーグ②		リーグ③	
					12:50					11:20		10:10	
	50才以上	S	1 R		QF					SF		F	
			8:10		9:20					9:00		9:00	
		D	リーグ①		リーグ②					リーグ③			
			12:50		12:50					11:20			
	55才以上	S	1 R		QF					SF		F	
			8:10		9:20					9:00		9:00	
		D	リーグ①		リーグ②					リーグ③			
			12:50		12:50					11:20			
	60才以上	S	1 R	2 R	QF					SF		F	
			8:10	11:40	9:20								
		D			1 R	QF				SF		F	
					11:40	12:50							
	65才以上	S	1 R		2 R		QF	SF	F				
			9:20		9:00								
	D			1 R		QF	SF	F					
				11:40		10:10							
70才以上	S	1 R		QF		SF	F						
		9:00		10:10									
	D			1 R		SF	F						
				11:20		10:10							
75才以上	S	1 R		S F		F							
		10:10		10:10									
	D	リーグ①		リーグ②		リーグ③							
		12:30		11:20		10:10							
80才以上	S	リーグ①		リーグ②		リーグ③							
		9:00		10:10		9:00							
	D	リーグ①		リーグ②		リーグ③							
		12:30		12:30		10:10							
年齢別女子	50才以上	D								リーグ戦 9:00～			
	55才以上	D								S F	F		
	60才以上	S			1 R					S F	F		
					12:30					11:20			
		D	1 R		QF					SF	F		
11:20			13:40										
65才以上	D			1 R					SF	F			
					12:30					12:30			

北九州テニストーナメント

1R: 5月7日、2R: 5月8日 三萩野

男子A級シングルス

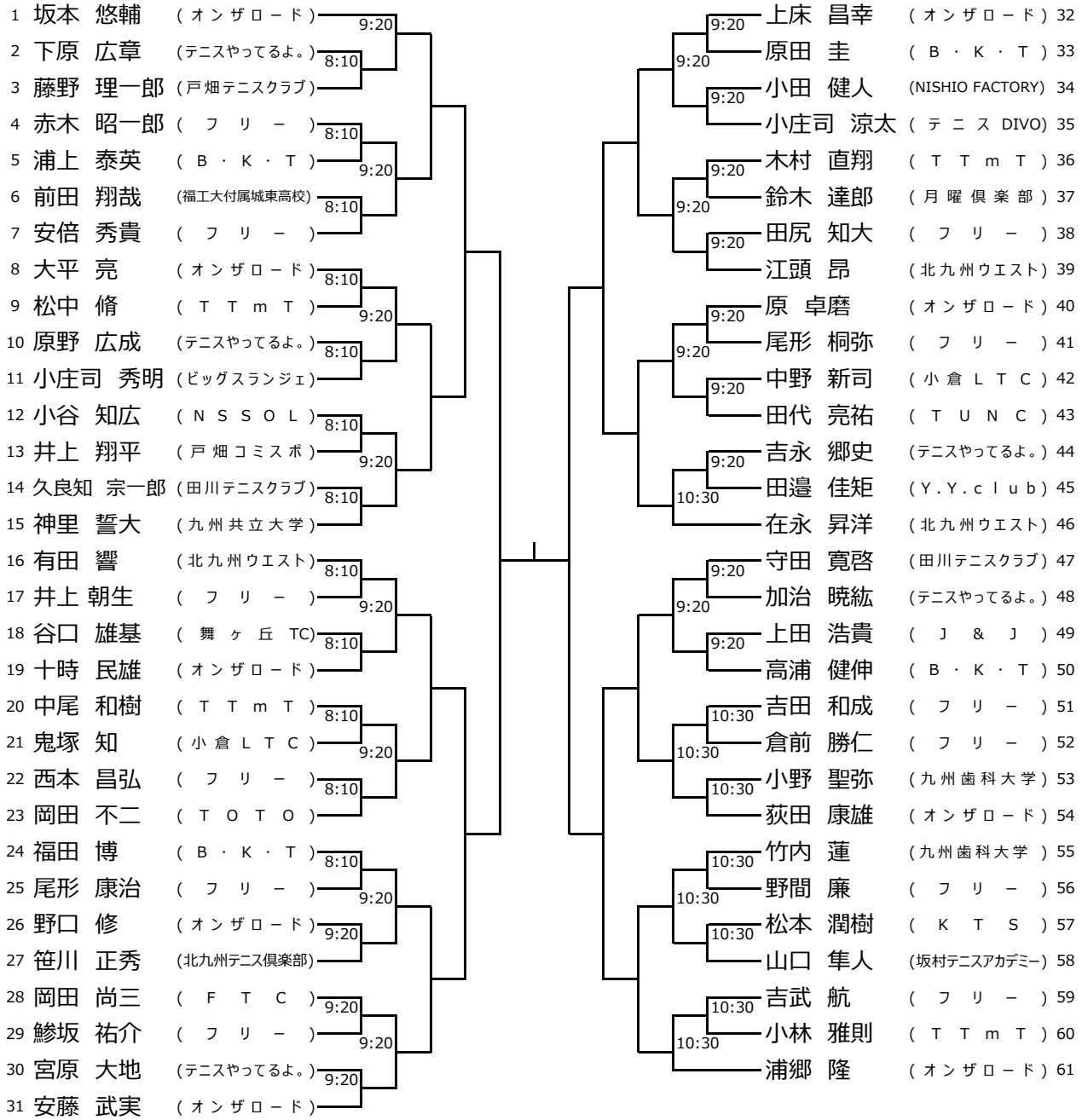

シード順位

- | | |
|---------|-----------|
| 1 坂本 悠輔 | 9 福田 博 |
| 2 浦郷 隆 | 10 荻田 康雄 |
| 3 有田 響 | 11 岡田 不二 |
| 4 在永 昇洋 | 12 安倍 秀貴 |
| 5 神里 誓大 | 13 大平 亮 |
| 6 守田 寛啓 | 14 江頭 昂 |
| 7 安藤 武実 | 15 原 卓磨 |
| 8 上床 昌幸 | 16 小庄司 涼太 |

北九州テニストーナメント

1R : 5月7日、2R : 5月8日 三萩野

男子A級ダブルス

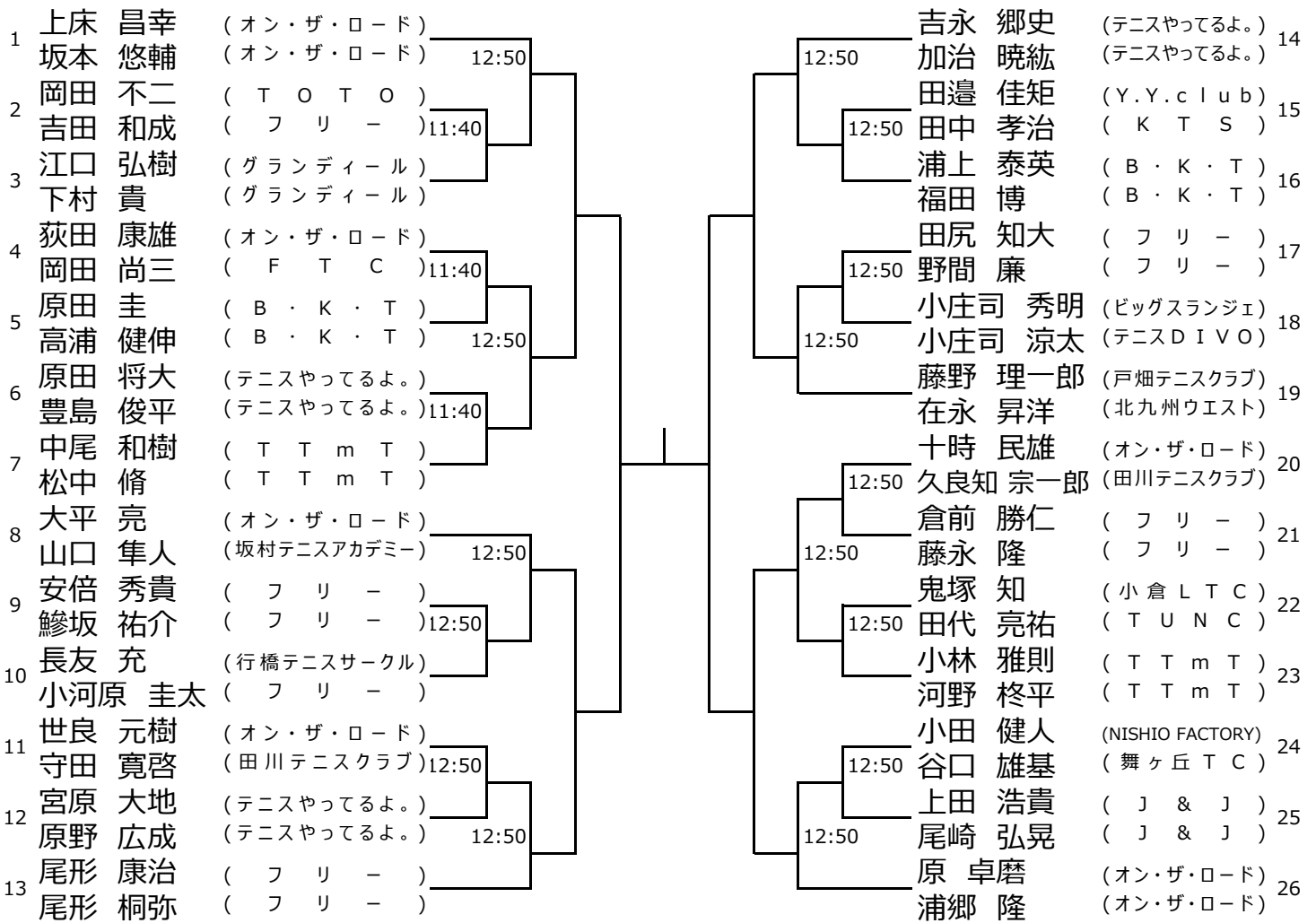

シード順位

- | | | | |
|---|--------|---|---------|
| 1 | 上床 昌幸 | 5 | 吉永 郷史 |
| 2 | 坂本 悠輔 | 6 | 加治 暁紘 |
| 3 | 原 卓磨 | 7 | 中尾 和樹 |
| 4 | 浦郷 隆 | 8 | 松中 脩 |
| | 大平 亮 | | 十時 民雄 |
| | 山口 隼人 | | 久良知 宗一郎 |
| | 藤野 理一郎 | | 尾形 康治 |
| | 在永 昇洋 | | 尾形 桐弥 |

北九州テニストーナメント

1R: 5月7日、2R: 5月8日 若松

男子B級シングルス

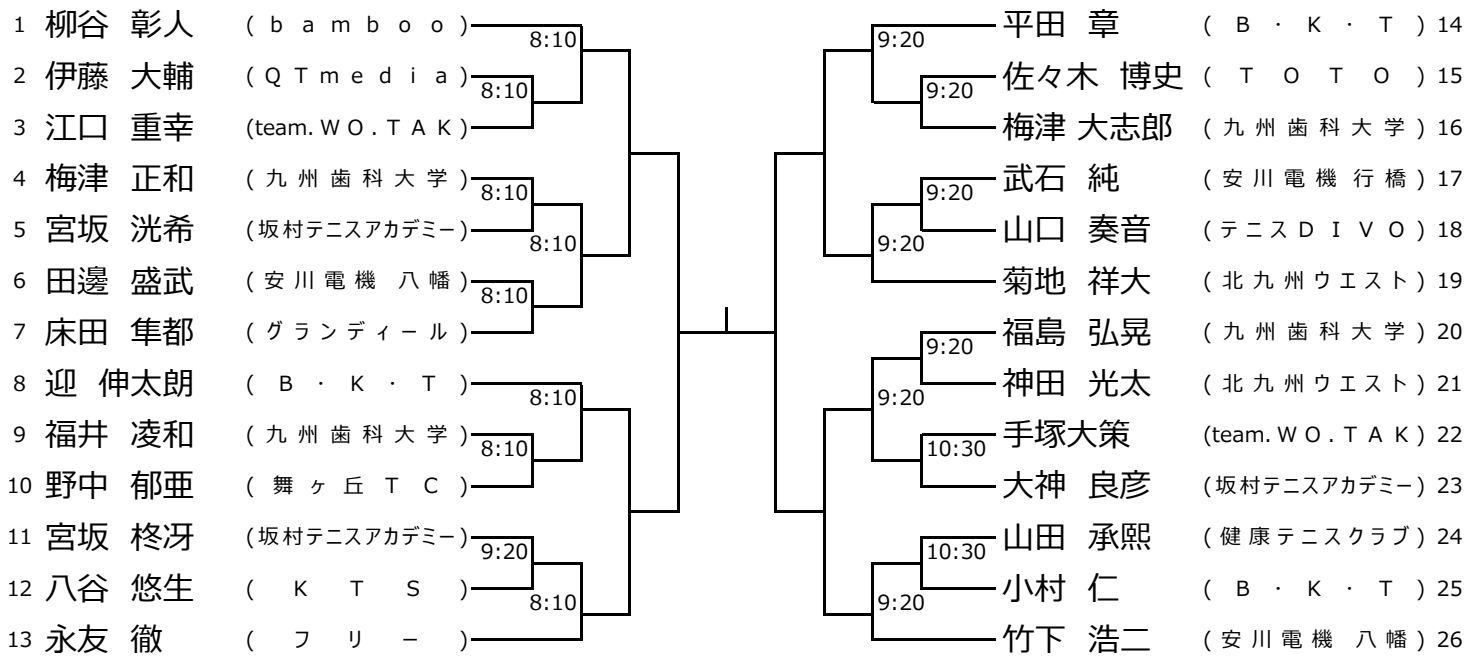

男子B級ダブルス

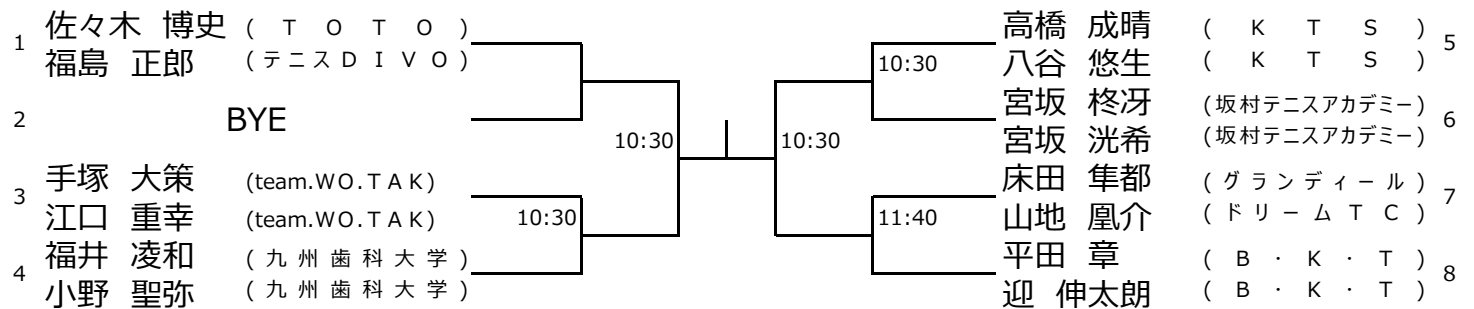

北九州テニストーナメント

1R: 5月5日、2R: 5月7日 三萩野

男子C級シングルス

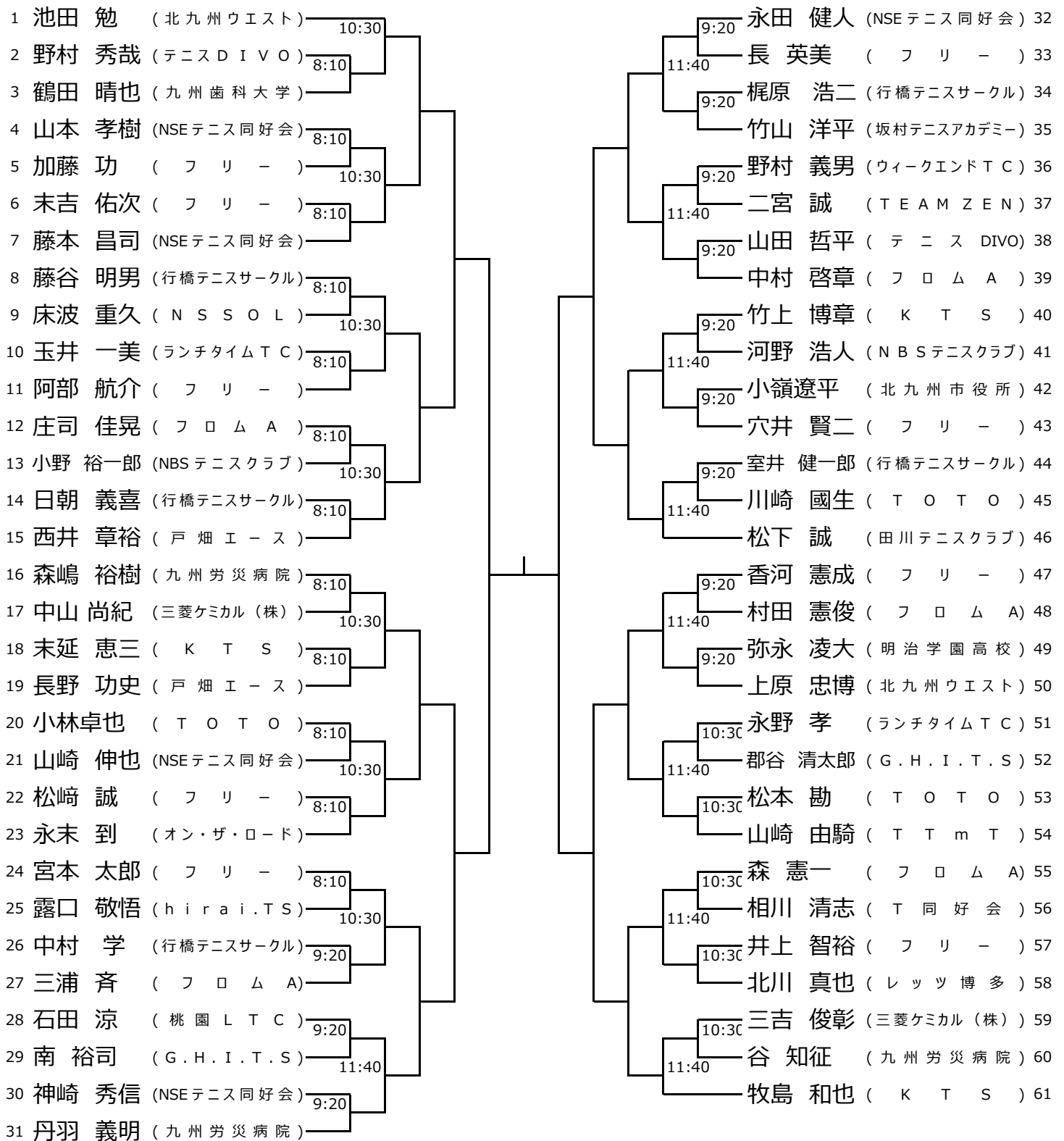

北九州テニストーナメント

1R: 5月7日、2R: 5月8日 三萩野

男子C級ダブルス

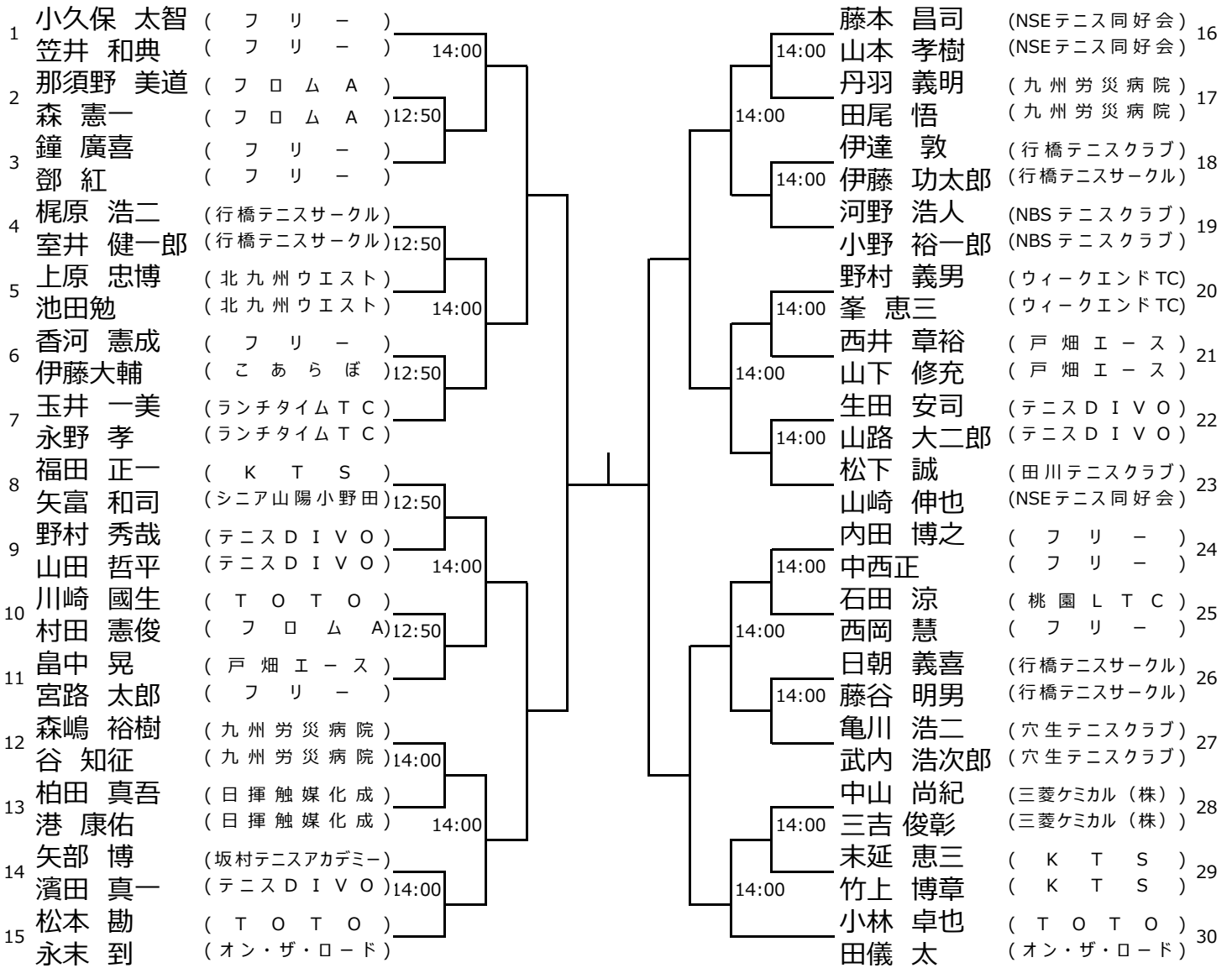

北九州テニストーナメント

1R: 5月7日 桃園、2R: 5月8日 三萩野

女子A級シングルス

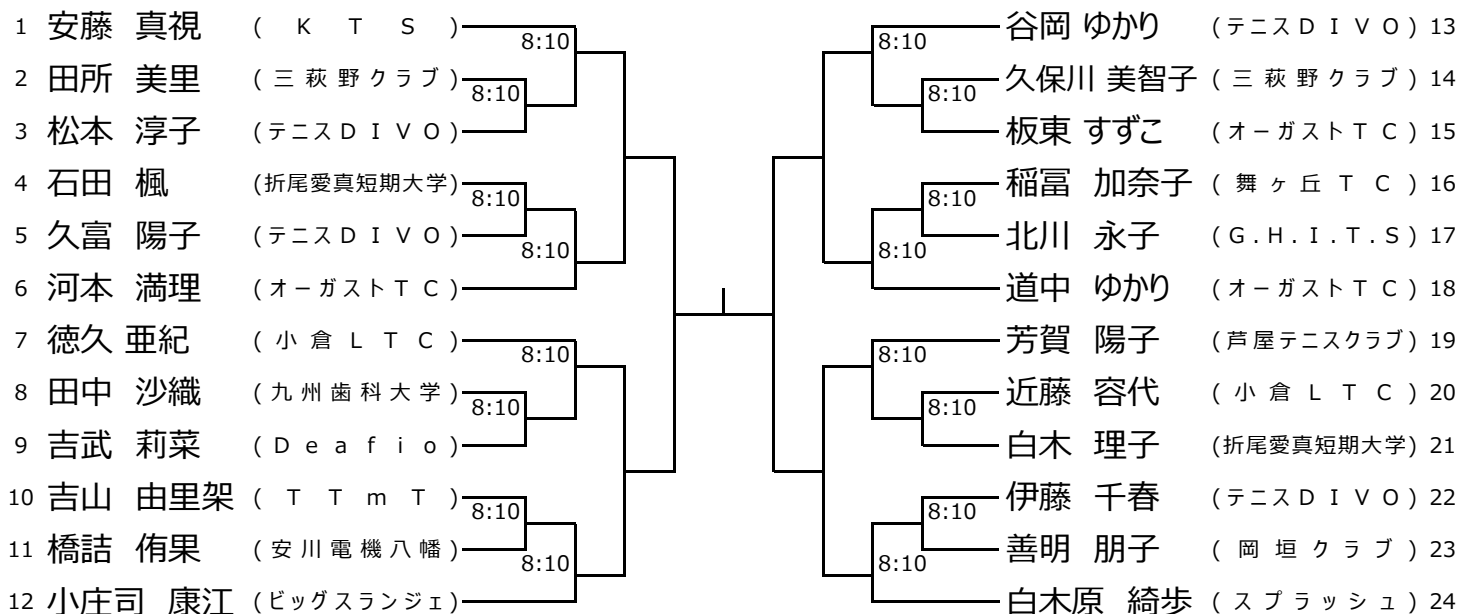

シート順位

- | | |
|----------|----------|
| 1 安藤 真視 | 5 谷岡 ゆかり |
| 2 白木原 綺歩 | 6 河本 満理 |
| 3 徳久 亜紀 | 7 小庄司 康江 |
| 4 道中 ゆかり | 8 芳賀 陽子 |

北九州テニストーナメント

1R : 5月7日 桃園、2R : 5月8日 三萩野

女子A級ダブルス

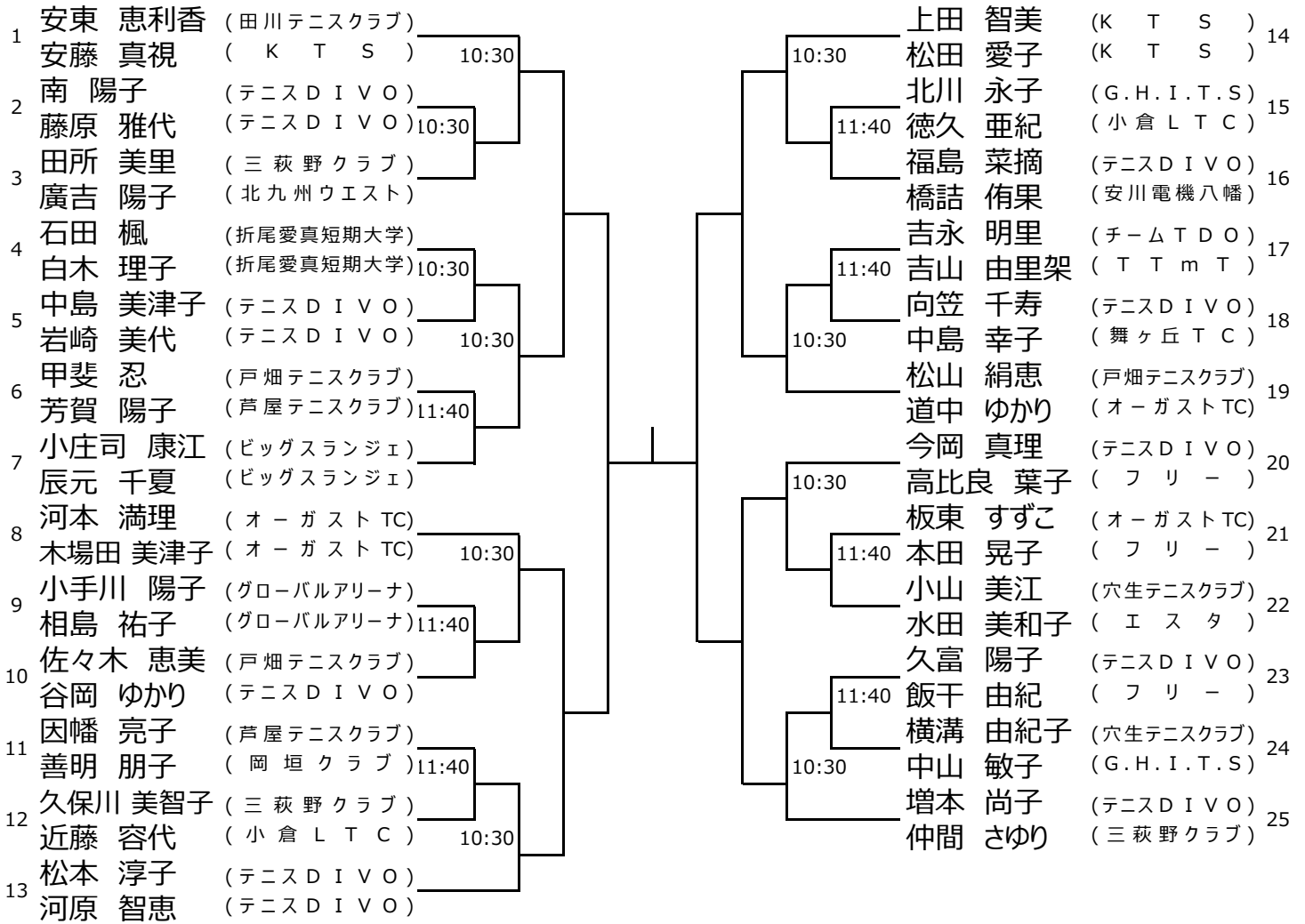

シード順位

- | | | | |
|---|---------|---|--------|
| 1 | 安東 恵利香 | 5 | 今岡 真理 |
| | 安藤 真視 | | 高比良 葉子 |
| 2 | 増本 尚子 | 6 | 松本 淳子 |
| | 仲間 さゆり | | 河原 智恵 |
| 3 | 河本 満理 | 7 | 上田 智美 |
| | 木場田 美津子 | | 松田 愛子 |
| 4 | 松山 絹恵 | 8 | 小庄司 康江 |
| | 道中 ゆかり | | 辰元 千夏 |

北九州テニストーナメント

1R: 5月7日 桃園、2R: 5月8日 三萩野

女子B級シングルス

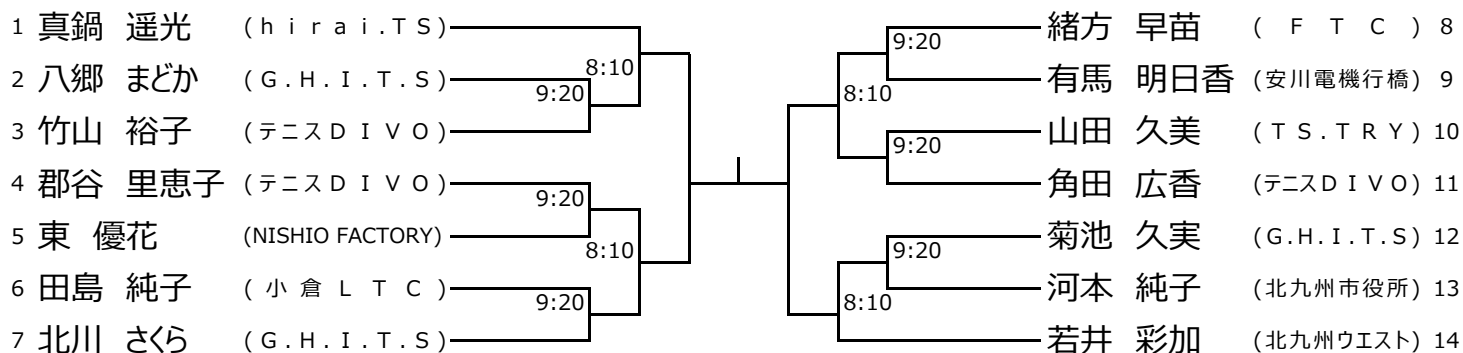

女子B級ダブルス

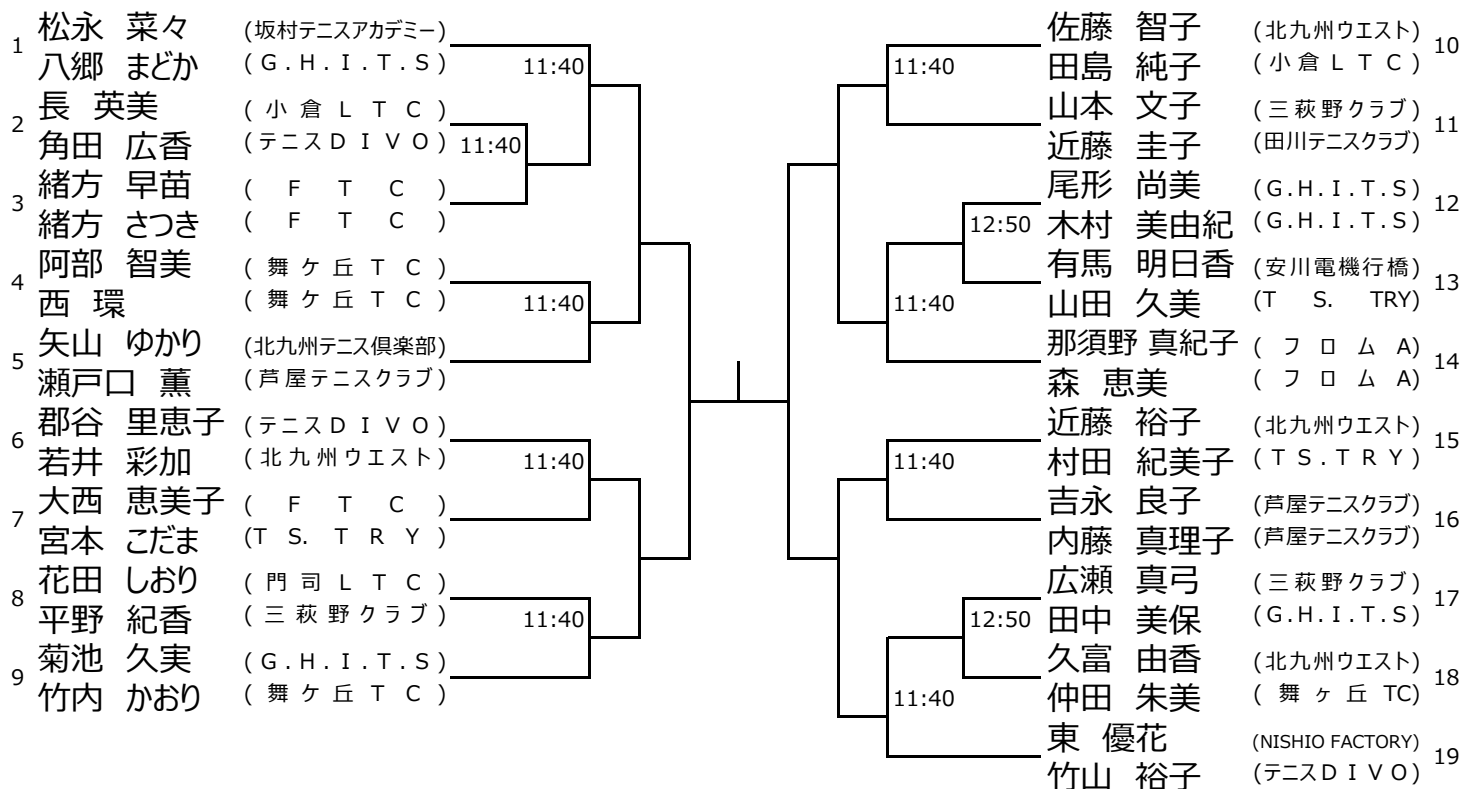

北九州テニストーナメント

1R: 5月7日 桃園、2R: 5月8日 若松

女子C級シングルス

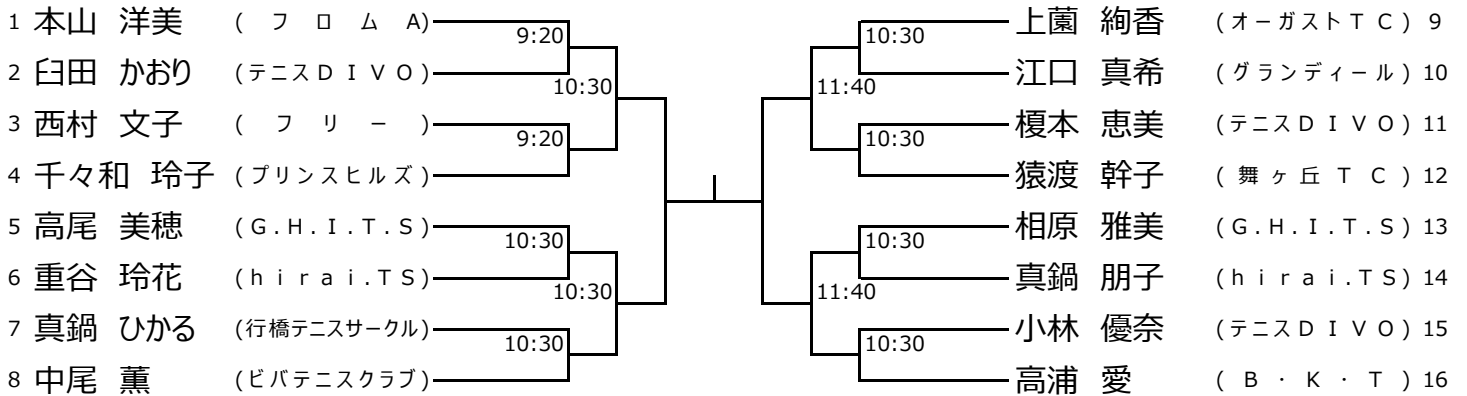

女子C級ダブルス

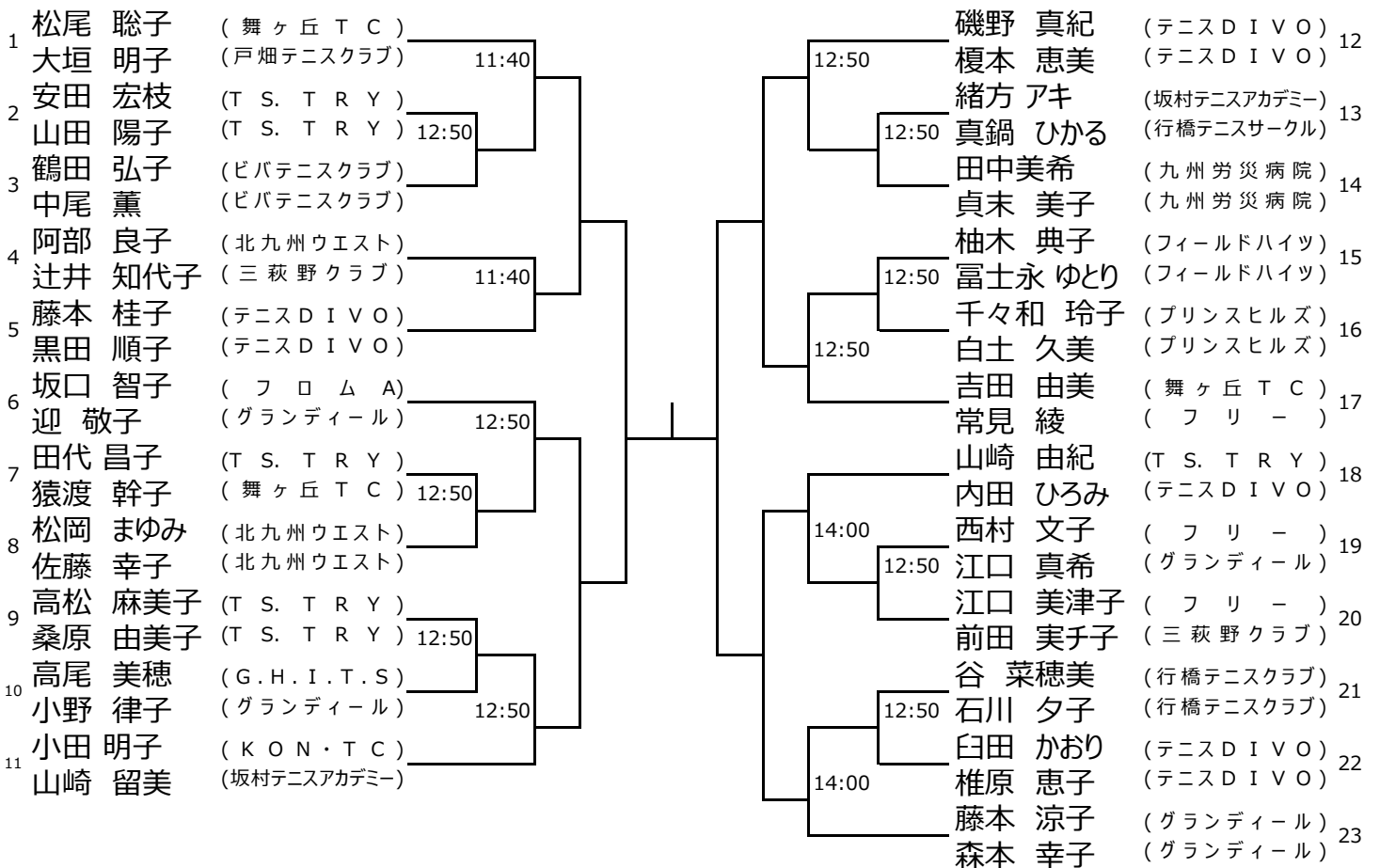

北九州テニストーナメント

男子40才以上シングルス

シード順位	No.	登録番号	氏名	所属	順位	リーグ戦結果			勝敗数
						ドロ-:1	ドロ-:2	ドロ-:3	
1	1	G0024351	山崎 烈	舞ヶ丘テニスクラブ			①	③	
	2		鈴木 充	ウイニングエッジ				②	
	3		藤原 章裕	ウイニングエッジ					

男子45才以上シングルス

シード順位

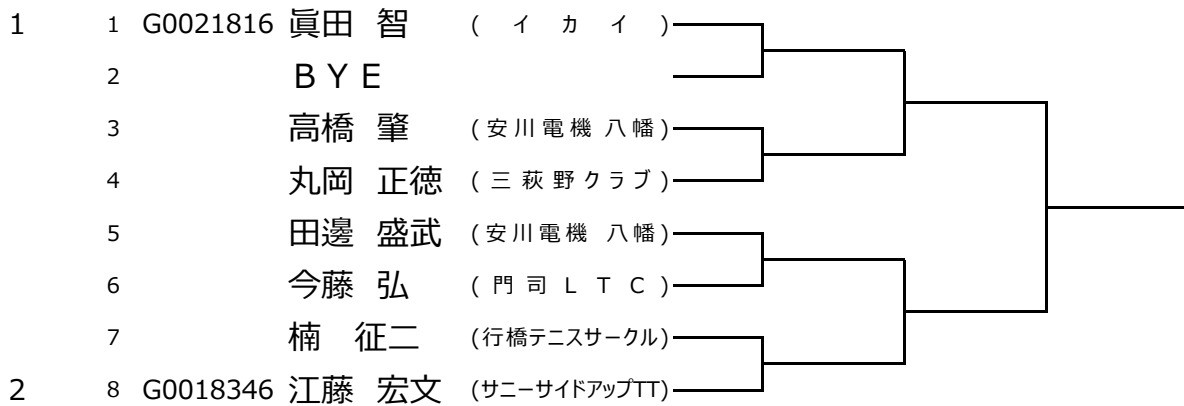

男子50才以上シングルス

シード順位

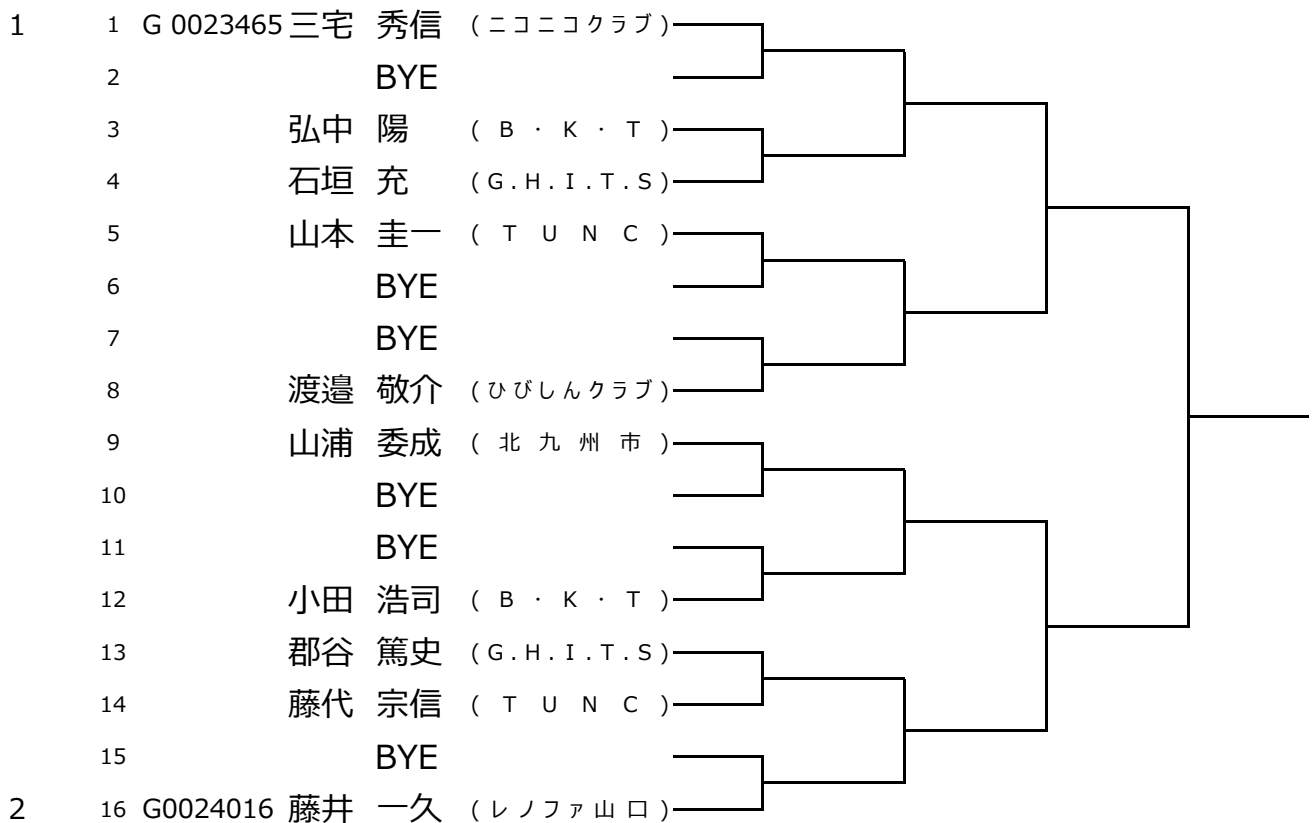

北九州テニストーナメント

男子55才以上シングルス

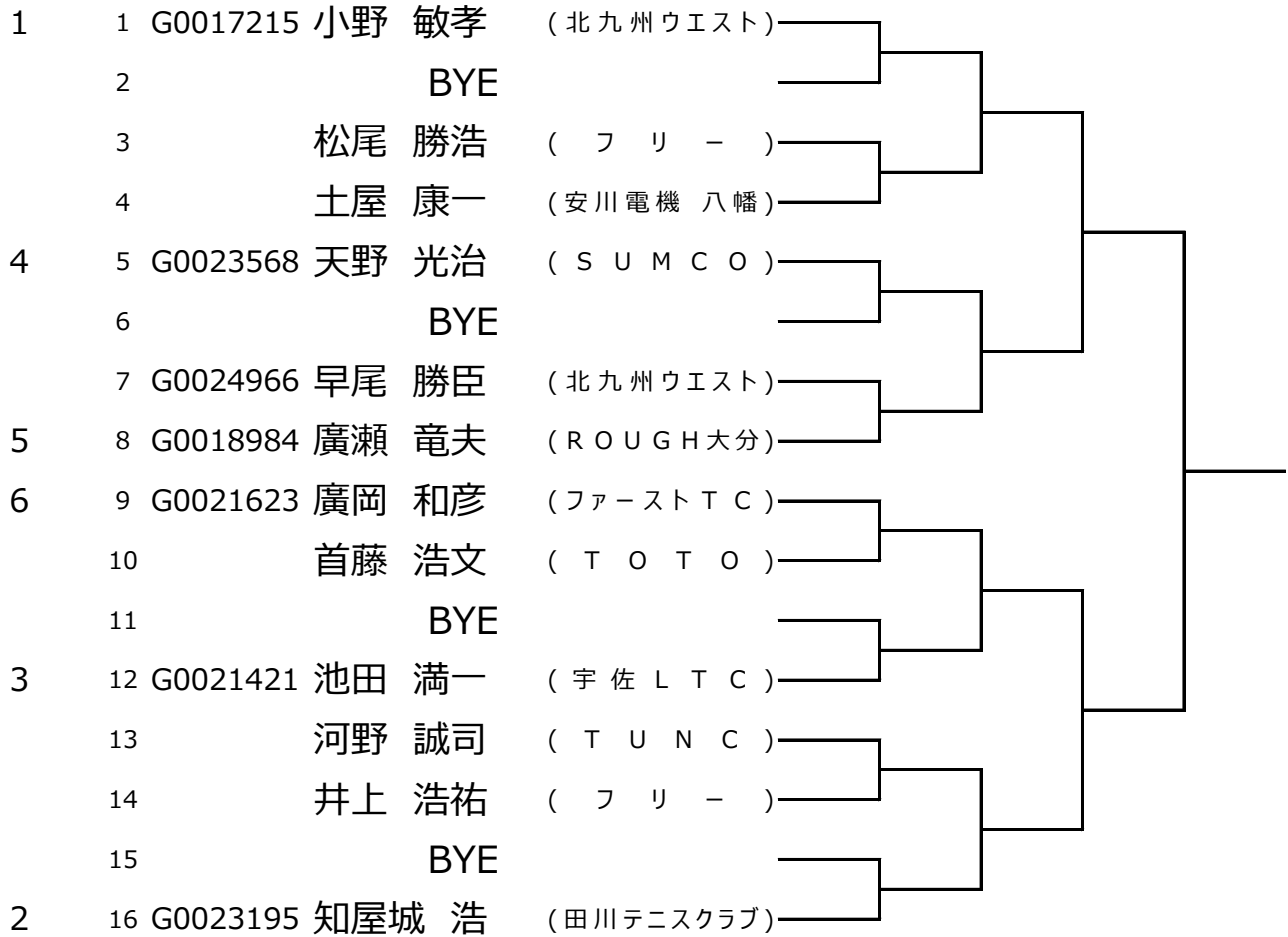

北九州テニストーナメント

男子60才以上シングルス

シード順位

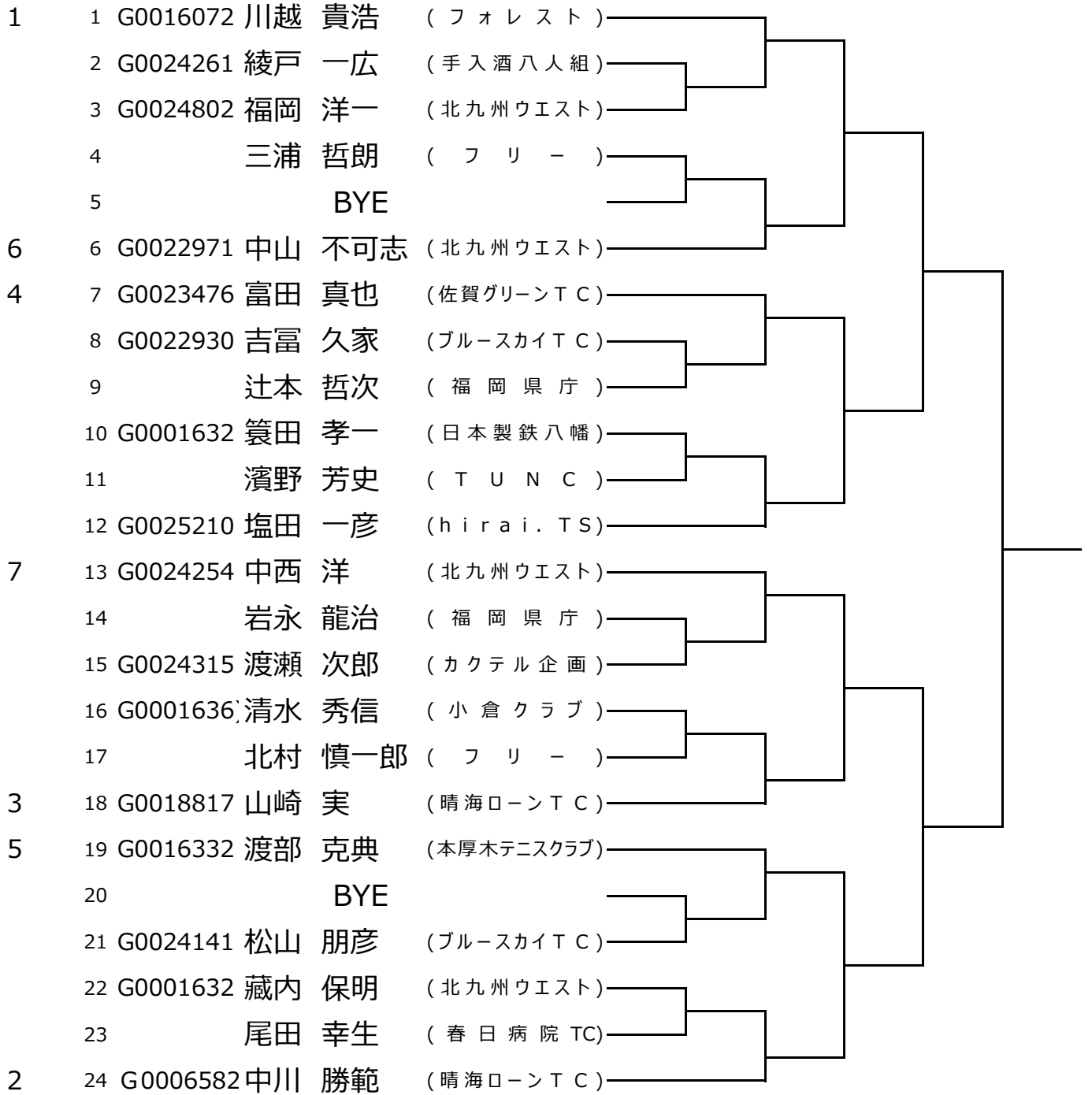

北九州テニストーナメント

男子65才以上シングルス

シード順位

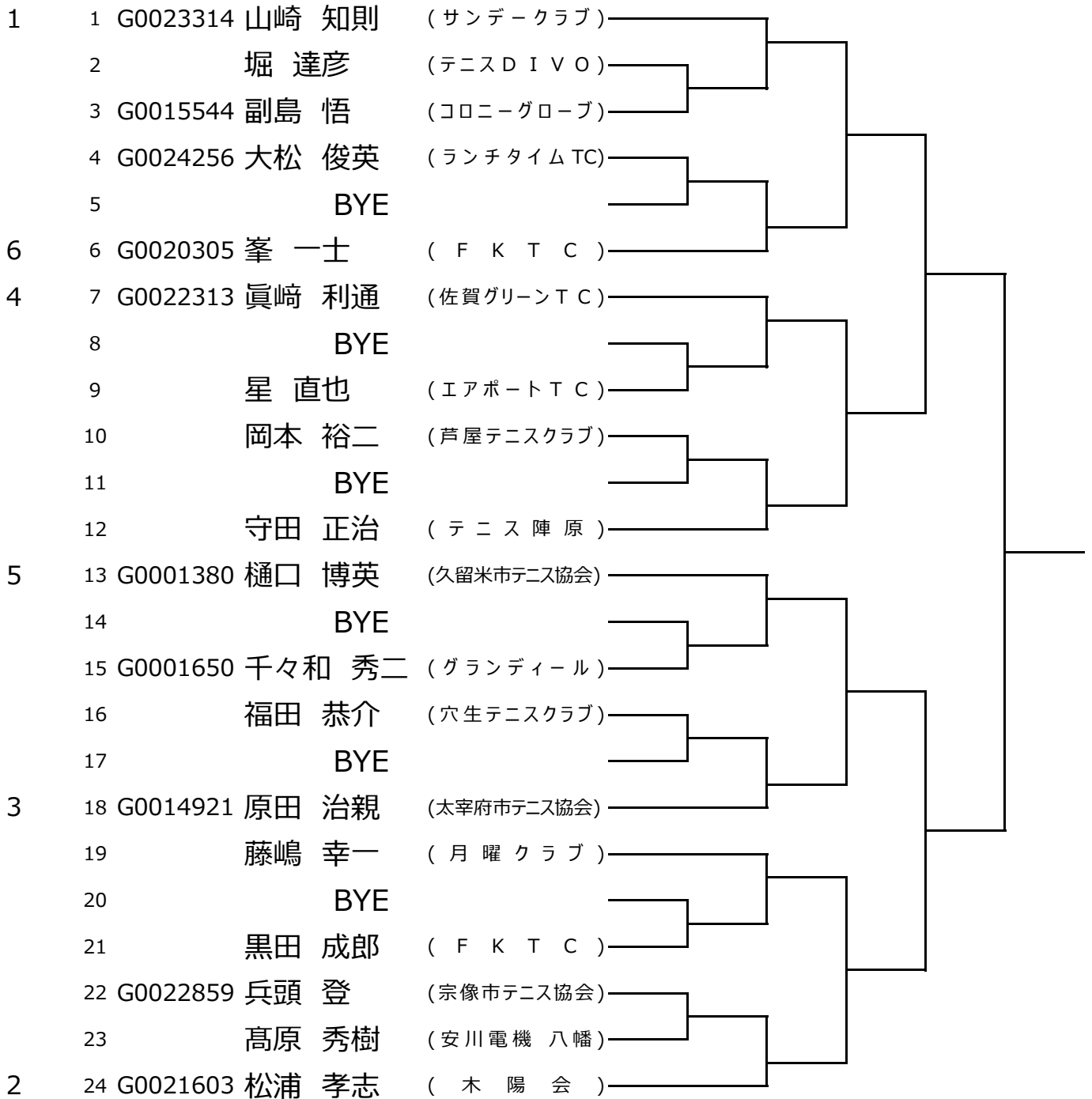

北九州テニストーナメント

男子70才以上シングルス

シード順位

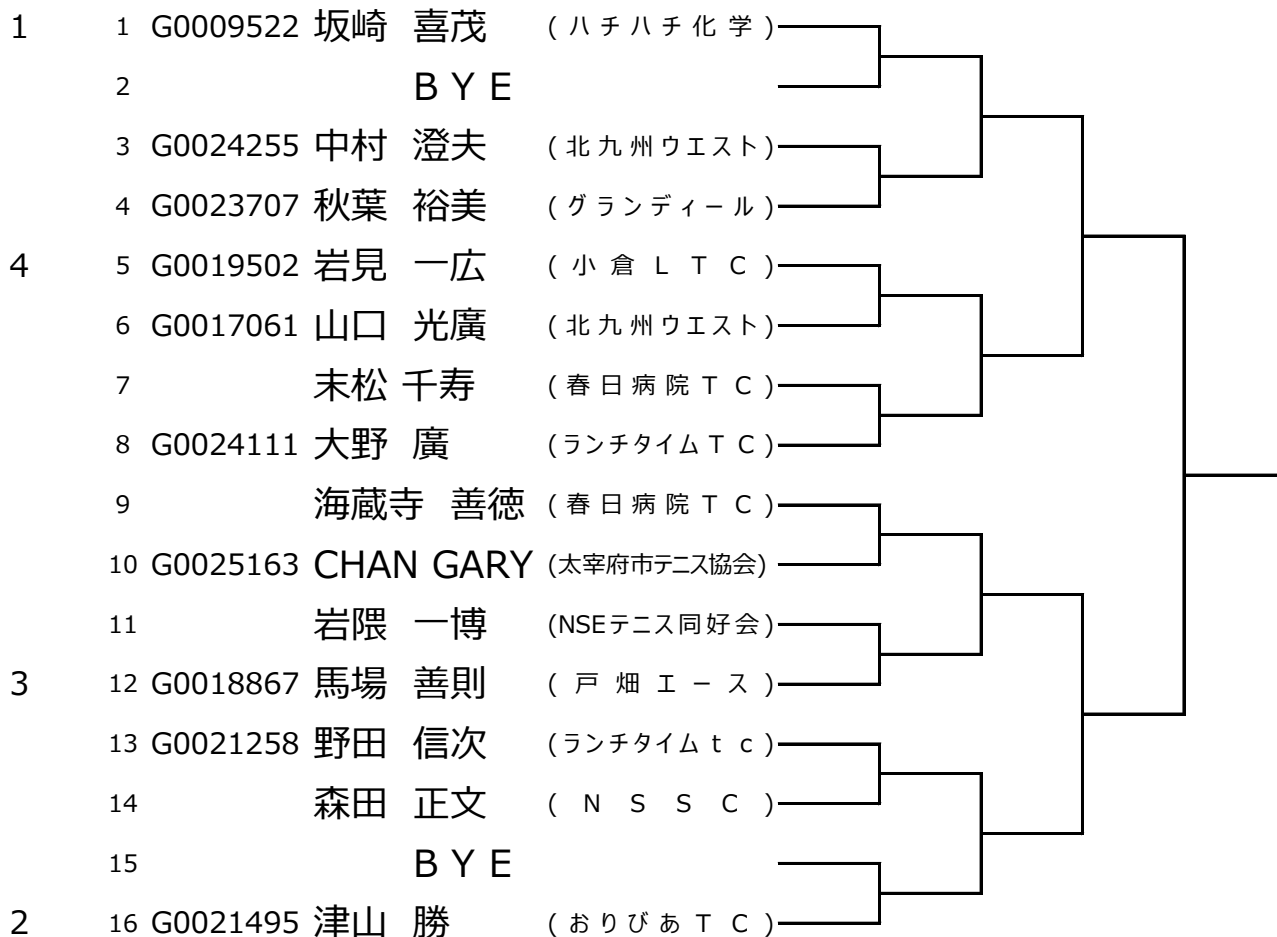

北九州テニストーナメント

男子75才以上シングルス

シード順位

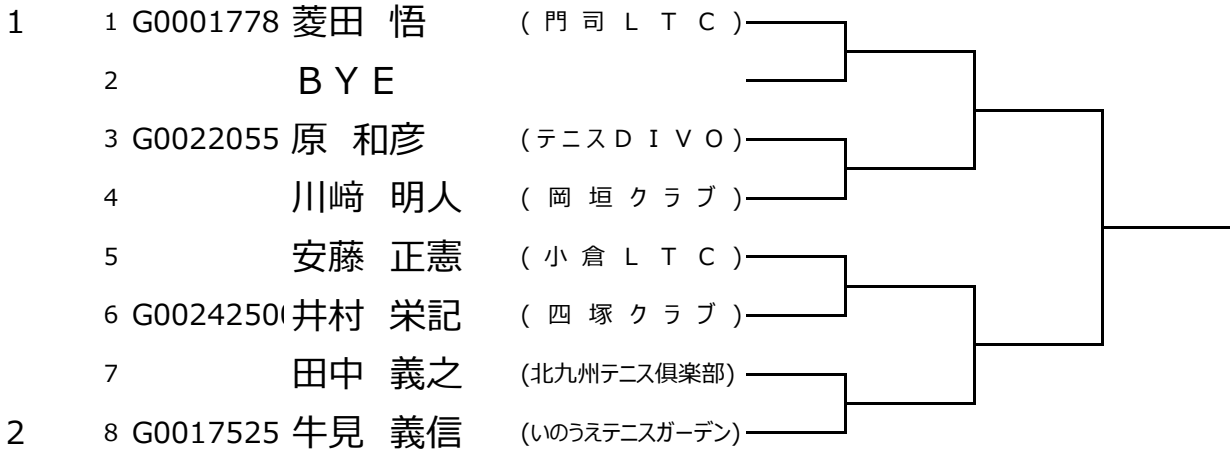

男子80才以上シングルス

シード順位

1

シード順位	No.	登録番号	氏名	所属	順位	リーグ戦結果			勝敗数
						ドロー：1	ドロー：2	ドロー：3	
	1	G0021997	重松 年春	宗像市テニス協会			①	③	
	2		縄田 豊	芦屋テニスクラブ				②	
	3	G 0001411	浅尾 司	小倉LTC					

北九州テニストーナメント

男子45才以上ダブルス

シード順位	No.	登録番号	氏名	所属	順位	リーグ戦結果			勝敗数
						ドロー:1	ドロー:2	ドロー:3	
1	1		今藤 弘	門 司 L T C		/	①	③	
			上田 博文	門 司 L T C					
	2		古賀 芳男	戸畑テニスクラブ			/		
3		松永 圭司	戸畑テニスクラブ						
			鞆野 雅之	行橋テニスサークル					
			楠 征二	行橋テニスサークル					

男子50才以上ダブルス

シード順位	No.	登録番号	氏名	所属	順位	リーグ戦結果			勝敗数
						ドロー:1	ドロー:2	ドロー:3	
1	1		小田 浩司	B・K・T		/	①	③	
			弘中 陽	B・K・T					
	2		角田 誠一	テニスD I V O			/		
3		土屋 康一	安川電機八幡						
			山本 圭一	T U N C					
			藤代 宗信	T U N C					

男子55才以上ダブルス

シード順位	No.	登録番号	氏名	所属	順位	リーグ戦結果			勝敗数
						ドロー:1	ドロー:2	ドロー:3	
1	1	G0017215	小野 敏孝	北九州ウエスト		/	①	③	
		G0021421	池田 満一	宇佐 L T C					
	2		井上 浩祐	フ リ -			/		
3		宮田 昌幸	北九州市役所						
			松尾 勝浩	フ リ -					
			竹森 恒雄	三萩野クラブ					

北九州テニストーナメント

男子60才以上ダブルス

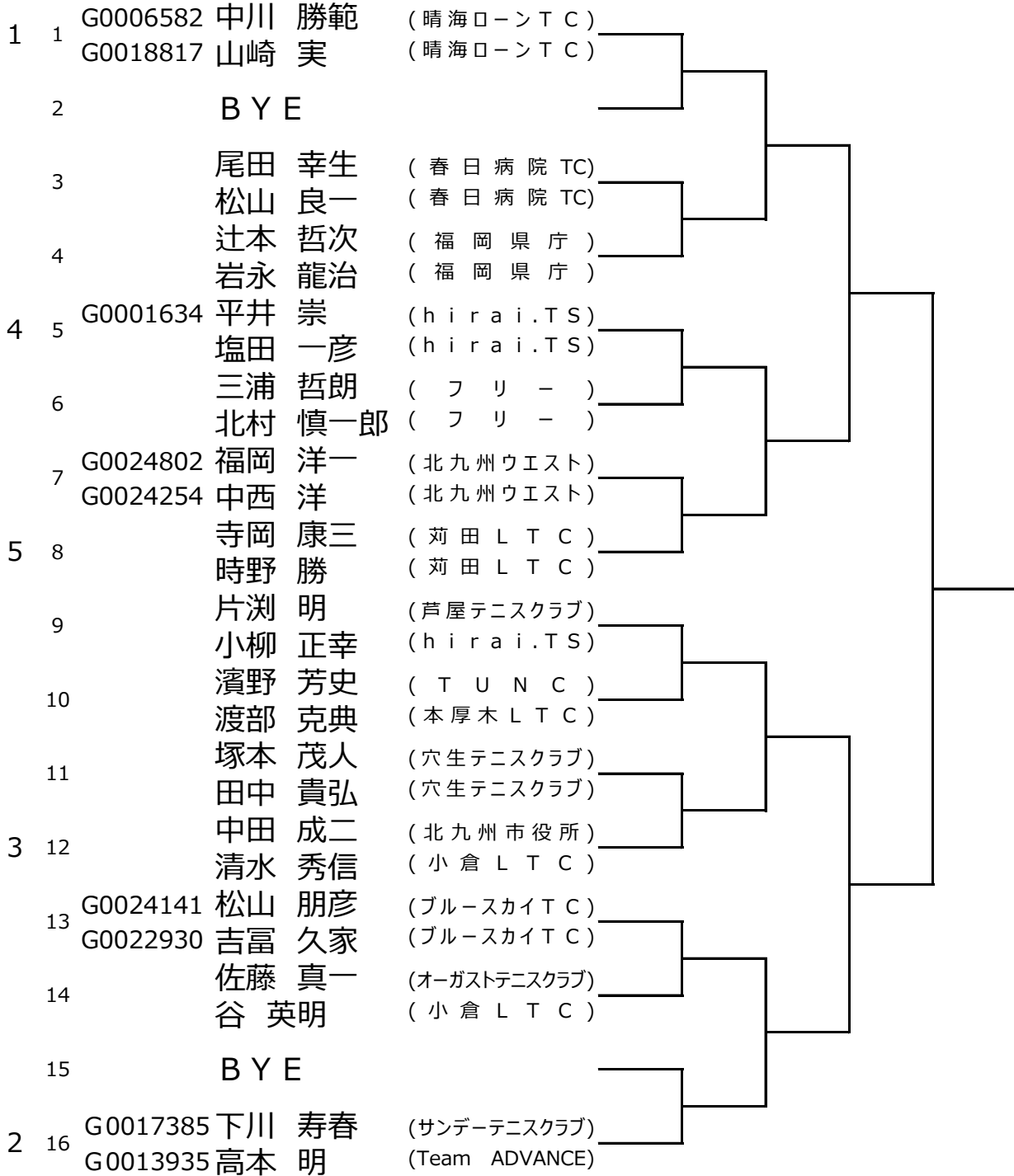

北九州テニストーナメント

男子65才以上ダブルス

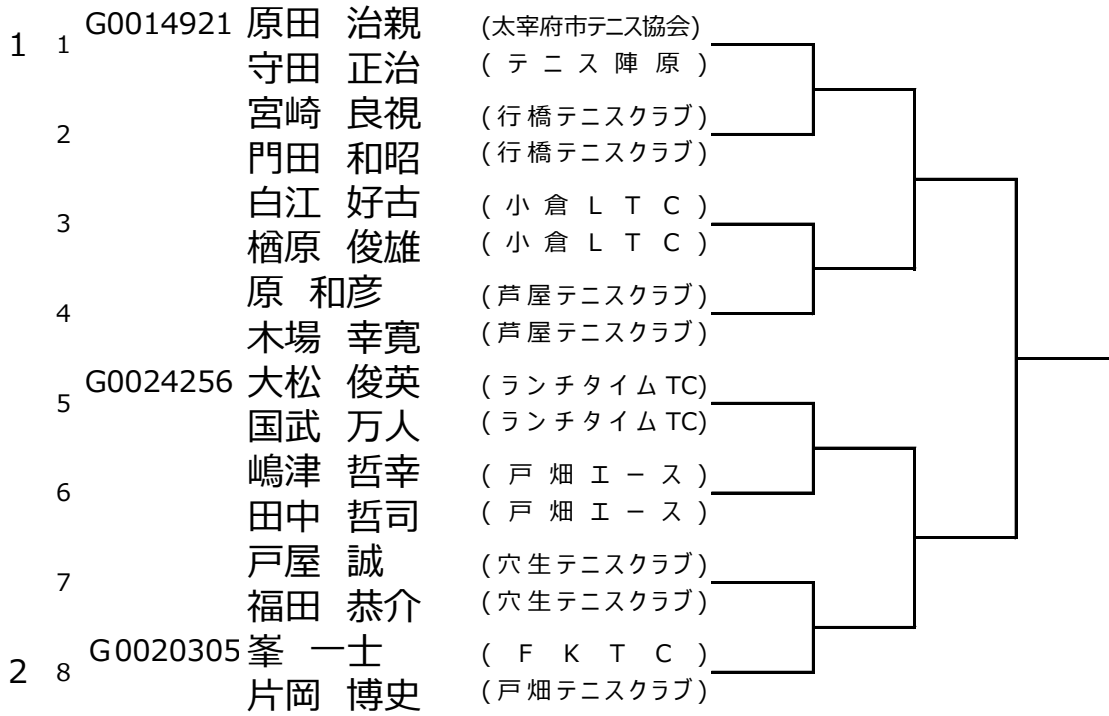

北九州テニストーナメント

男子70才以上ダブルス

1	1	G0023707	秋葉 裕美 中田 猛	(グランディール) (ひびしんクラブ)	
	2		BYE		
	3		板家 守夫 渡辺 和明	(舞ヶ丘TC) (戸畑エース)	
	4		本村 春守 四郎園 一雄	(春日病院TC) (春日病院TC)	
	5	G0017061	山口 光廣	(北九州ウエスト)	
	6	G0024255	中村 澄夫	(北九州ウエスト)	
	7	G0019502	岩見 一広 原口 三男	(小倉LTC) (小倉LTC)	
	8	G0021258	野田 信次	(ランチタイムTC)	
2		G0024111	大野 廣	(ランチタイムTC)	

男子75才以上ダブルス

シード順位	No.	登録番号	氏名	所属	順位	リーグ戦結果			勝敗数
						対ロー :	対ロー :	対ロー :	
1	1	G0022055	原 和彦	テニスD I V O					
		G0024250	井村 栄記	四 塚 ク ラ ブ					①
	2		安藤 正憲 川崎 明人	小 倉 L T C 岡 垣 ク ラ ブ					②
	3	G0001778	菱田 悟 富高 吉之丞	門 司 L T C 月 曜 倶 楽 部					

男子80才以上ダブルス

シード順位	No.	登録番号	氏名	所属	順位	リーグ戦結果			勝敗数
						対ロー :	対ロー :	対ロー :	
1	1	G0008059	大野 悦一	木 陽 会					
		G0024359	甲斐 一徳	木 陽 会					①
	2		仲摩 博至 村松 悦爾	日 本 製 鉄 八 幡 日 本 製 鉄 八 幡					②
	3	G0021997	重松 年春 田中 告雄	宗 像 市 テ ニ ス 協 会 宗 像 市 テ ニ ス 協 会					

北九州テニストーナメント

女子60才以上シングルス

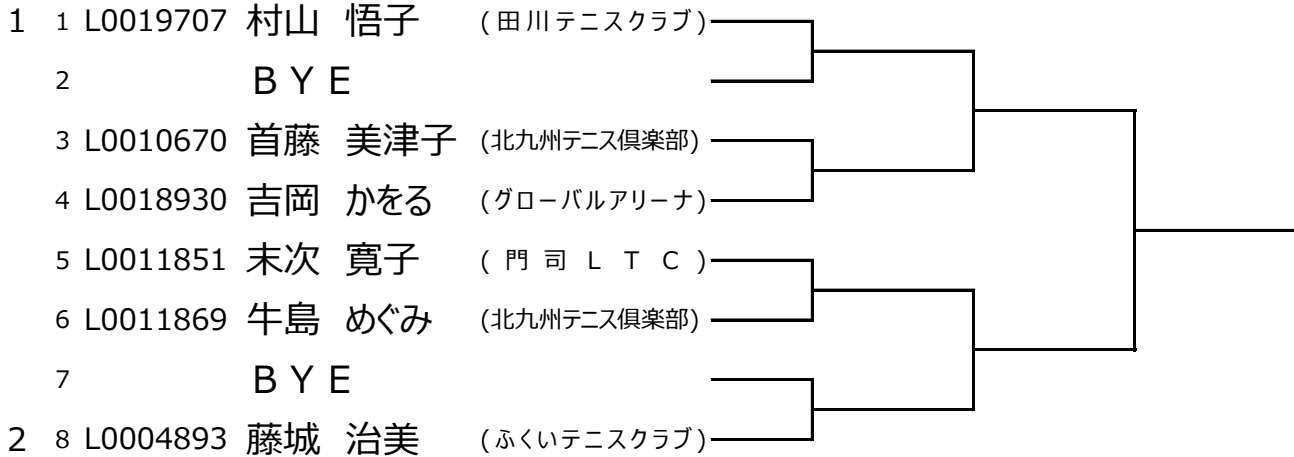

女子50才以上ダブルス

シード順位	No.	登録番号	氏名	所属	順位	リーグ戦結果			勝敗数	
						ドロー:1	ドロー:2	ドロー:3		
1	1	L0018912	蓑田 奈津巳	北九州ウエスト		/		①	③	
		L0019666	斉藤 麻佐子	オーガストTC						
	2		来田 祐子	穴生テニスクラブ					②	
	3		浅野 泰子	チーム・スノードロップ						
			折元 由紀	チーム・スノードロップ						
			松本 雅代	チーム・スノードロップ						

女子55才以上ダブルス

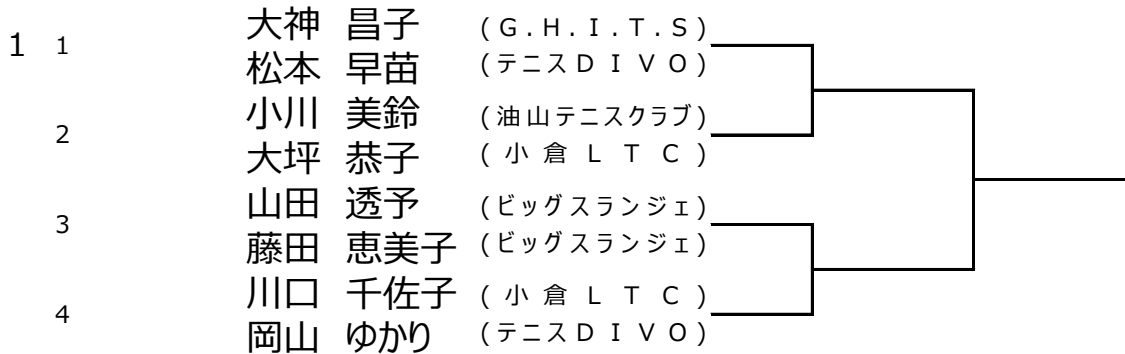

北九州テニストーナメント

女子60才以上ダブルス

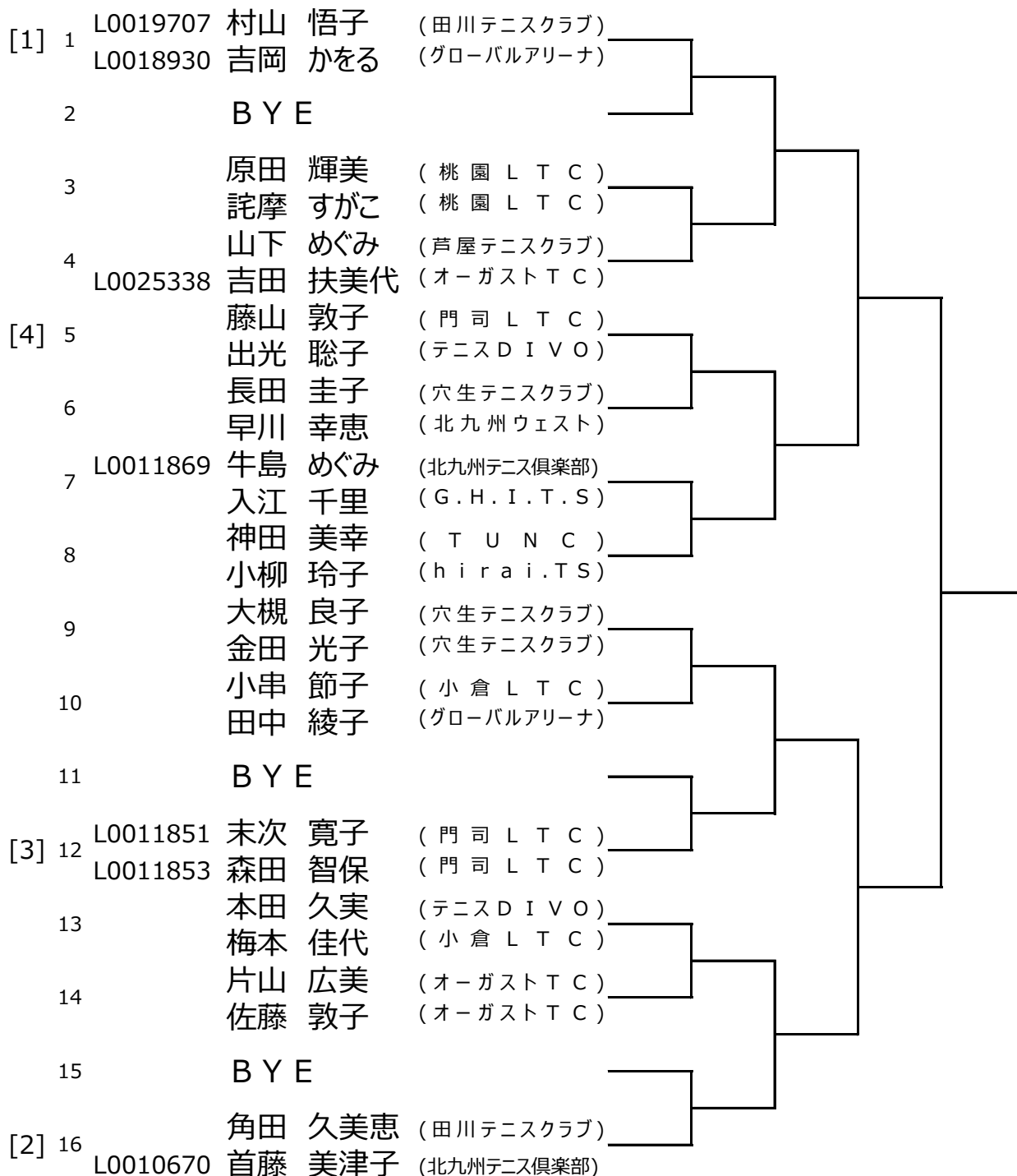

北九州テニストーナメント

女子65才以上ダブルス

