

第70回北九州テニストーナメント開催にあたってのお願い

新型コロナウイルス感染対策につきましてはマスクの着用等、行政の対策が緩和されましたので基本的規制をしますが、以下の事項に関しましては十分ご注意ください。

【感染症対策のための留意事項】

* 選手の皆さまは「三密の回避」「人と人との距離の確保」「手洗いなどの手指衛生」などの基本的な感染防止対策に努めてください。

<一般的な事項>

- 選手が以下の事項に該当する場合は、参加を見合わせて下さい。
 - ・体調がよくない場合（例：発熱・咳・咽頭痛などの症状がある場合）
 - ・同居家族や身近な知人に感染が疑われる方がいる場合
 - ・過去 7 日以内に政府から入国制限、入国後の観察期間を必要とされている国、地域への渡航または当該在住者との濃厚接触がある場合
- マスクを持参し、試合を行っていない際や会話をする際は個人の判断でマスクを着脱してください。
- こまめな手洗い、アルコール等による手指消毒を実施してください。
- 他の参加者、主催者スタッフ等との距離をできるだけ 2m以上確保してください
- 大きな声で会話、応援等をしないでください。
- 感染防止のために主催者が決めたその他の措置の順守、主催者の指示に従って下さい。
- 大会終了後 5 日以内に発症した場合は、主催者に速やかに報告してください。

<試合中の留意事項>

- ・対戦相手、パートナーと十分な距離を確保してください。（エンドチェンジ含む）
- ・ベンチ、ネット、審判台、必要なもの以外等に手で触れるのを避けてください。
- ・試合の始めと終わりの挨拶は握手でない方法で行ってください。
- ・タオル、ラケット、用具等の共用はしないでください。
- ・タオルは手が触れる面と顔に触れる面を使い分けてください。
- ・プレイ中は手で顔に触れるのを避けてください。
- ・唾や痰をはくことはしないでください。

<その他>

- ・観覧席、更衣室等では 3 密を避けてください。
- ・大会スタッフは最小限としますので運営にご協力をお願いします。

第70回北九州テニストーナメント 日程

日程 会場 種目		第1日目	第2日目	第3日目	第4日目	第5日目	第6日目	第7日目	第8日目	第9日目	第10日目	予備日
		5/5(金)	5/6(土)	5/7(日)	5/8(月)	5/9(火)	5/10(水)	5/13(土)	5/14(日)	5/20(土)	5/21(日)	5/28(日)
		三萩野 (男子) 桃園(女子)	三萩野	三萩野	桃園		予備日	三萩野 (男子) 桃園(女子)	三萩野 (男子) 桃園(女子)	三萩野	三萩野	三萩野
男子A級	S							1,2R(三)	3,4R(三)	QF,SF(三)	F(三)	
	D								1,2R(三)	3R,QF(三)	SF,F	
男子B級	S							1,2R(三)	QF,SF(三)	F(三)		
	D								1R,QF	SF,F		
男子C級	S							1,2R(三)	3,4R(三)	QF,SF(三)	F(三)	
	D								1,2R(三)	3R,QF(三)	SF,F	
男子45才	S	SF(三)	F									
男子50才	S	1R(三)	QF	SF				F(三)				
	D	1R(三)	QF	SF								
男子55才	S	1R(三)	SF	F								
男子60才	S	-	1R	QF				SF(三)	F			
	D	1R,QF(三)	SF	F								
男子65才	S	-	1R	2R	QF	SF	F					
	D	1R,QF(三)	SF	F								
男子70才	S	-	1R	2R	QF	SF	F					
	D	-	1R	SF	F							
男子75才	S	1R(三)	SF	F								
	D	1R(三)	SF	F								
男子80才	S	SF(三)	F									
	D	リーグ①(三)	リーグ②	リーグ③								
男子85才	S	リーグ①(三)	リーグ②	リーグ③								
	D	リーグ①(三)	リーグ②	リーグ③								
女子A級	S							1,2R(桃)	QF(桃)	SF	F	
	D								1,2R(桃)	QF,SF	F	
女子B級	S							1,QF(桃)	SF(桃)	F		
	D								1,2R(桃)	QF,SF	F	
女子C級	S							1,2R(桃)	QF(桃)	SF	F	
	D								1,2R(桃)	QF,SF	F	
女子50才	D	リーグ①②③(桃)										
女子55才	S	リーグ①②③(桃)										
	D	1R(桃)	SF	F								
女子60才	S	1R(桃)	SF	F								
	D	1R(桃)	QF	SF	F							
女子65才	S	リーグ①②③(桃)										
	D	リーグ①②③(桃)										
女子70才	D	リーグ①②③(桃)										
女子75才	D	リーグ①②③(桃)										

大会日程のコート (三) : 三萩野、(桃) : 桃園

【注意事項】

- 1 試合の進行はオーダーオブプレー（コート割試合順序）で行います
- 2 参加者は自分の**試合の開始時間の10分前までに必ず**大会本部に出席を届けてください
- 3 試合方法は次の通りです
 - 一般男・女A、B、C
 - ・全試合8ゲームプロセットマッチ（アドバンテージ方式、8-8、7ポイントタイブレーク）とします。
 - 年令別
 - ・全試合3セットマッチ（6-6、7ポイントタイブレーク、ノーアドバンテージ方式）、ただし、ファイナルセットは10ポイントタイブレークのみとします。
 - 全試合セットブレーク方式（3ゲームを終わるまではエンドチェンジの休憩はできない）を採用します
 - 雨天及びその他の事情で試合形式および1日の試合数を変更する場合があります**
- 4 種目別に試合会場が変わりますので、開始時刻及びコート割に注意してください
- 5 試合前の練習はサーブ4本のみとします
- 6 服装はテニスウェア（男子は袖なし、Tシャツは禁止。ウォームアップウェアの上着は不可。年令別は長ズボン着用可）を着用し、必ずテニスシューズを着用してください。
- 7 全試合セルフジャッジで行います
- 8 雨天の場合は各コートに行って確認してください。電話による問い合わせはお断りします。
- 9 大会期間中における負傷、事故については応急処置をしますが、その他については主催者加入傷害保険の範囲内とします。
- 10 各人の持ち物は自分で管理してください。大会本部は責任をもてません
- 11 各会場とも駐車場が十分な広さがありませんので、できるだけ公共交通機関をご利用ください
 - 三萩野庭球場
 - コート横通路を駐車スペースとして使用できます。駐車場側から入って通路の左側に駐車してください。帰りは道路側出口を開けます。
- 12 各人のゴミは各人で持ち帰ってください

朝、皆さんが来た時より、きれいな状態にして帰りましょう！

年齢別試合日程（時間はNBで初戦がある場合のみ表示）

5月5日は男子が三萩野庭球場女子が桃園庭球場、6～7日は男女とも三萩野庭球場、8日、9日の65才以上および女子60才以上ダブルスは桃園庭球場で行います。

男子50才以上および60才以上の単は5月13日に三萩野庭球場で行います。

種目	年齢	日程	5月5日	5月6日	5月7日	5月8日	5月9日	5月10日	5月13日	5月14日
			(金)	(土)	(日)	(月)	(火)	(水)	(土)	(日)
年齢別男子	45才以上	S	SF	F						
			11:00	10:00						
	50才以上	S	1R	QF	S F				F	
			9:00	9:00	9:00					
	50才以上	D	1R	QF	SF	F				
			9:00	11:00	11:00	11:00				
	55才以上	S	QF	SF	F					
			10:00	10:00	10:00					
	60才以上	S	-	1R	QF				SF	F
			-	9:00	9:00					
	60才以上	D	1R	QF	SF	F				
			10:00	12:00	11:00	11:00				
	65才以上	S	-	1R	2R	QF	SF	F		
			-	10:00	9:00	9:00	9:00	9:00		
	65才以上	D	1R	QF	SF	F				
			10:00	12:00	12:00	11:00				
	70才以上	S	-	1R	2R	QF	SF	F		
			-	10:00	10:00	9:00	9:00	9:00		
70才以上	D	-	1R	SF	F					
		-	13:00	11:00	9:00					
75才以上	S	1R	SF	F						
		9:00	11:00	10:30						
75才以上	D	1R	SF	F						
		11:00	12:00	11:00						
80才以上	S	SF	F							
		9:00	11:00							
80才以上	D	リーグ①	リーグ②	リーグ③						
		11:00	12:00	11:00						
85才以上	S	リーグ①	リーグ②	リーグ③						
		9:00	11:00	10:00						
85才以上	D	リーグ①	リーグ②	リーグ③						
		9:00	12:00	11:00						
50才以上	D	リーグ①②③								
		9:00start								
55才以上	S	リーグ①②③								
		9:00start								
55才以上	D	1R	SF	F						
		10:00	13:00	12:00						
60才以上	S	1R	SF	F						
		10:00	11:00	10:00						
60才以上	D	1R	QF	S F	F					
		10:00	13:00	12:00	10:00					
65才以上	S	リーグ①②③								
		9:00start								
65才以上	D	リーグ①②③								
		9:00start								
70才以上	D	リーグ①②③								
		9:00start								
75才以上	D	リーグ①②③								
		9:00start								

北九州テニストーナメント

2023/05/13 三萩野

男子A級シングルス

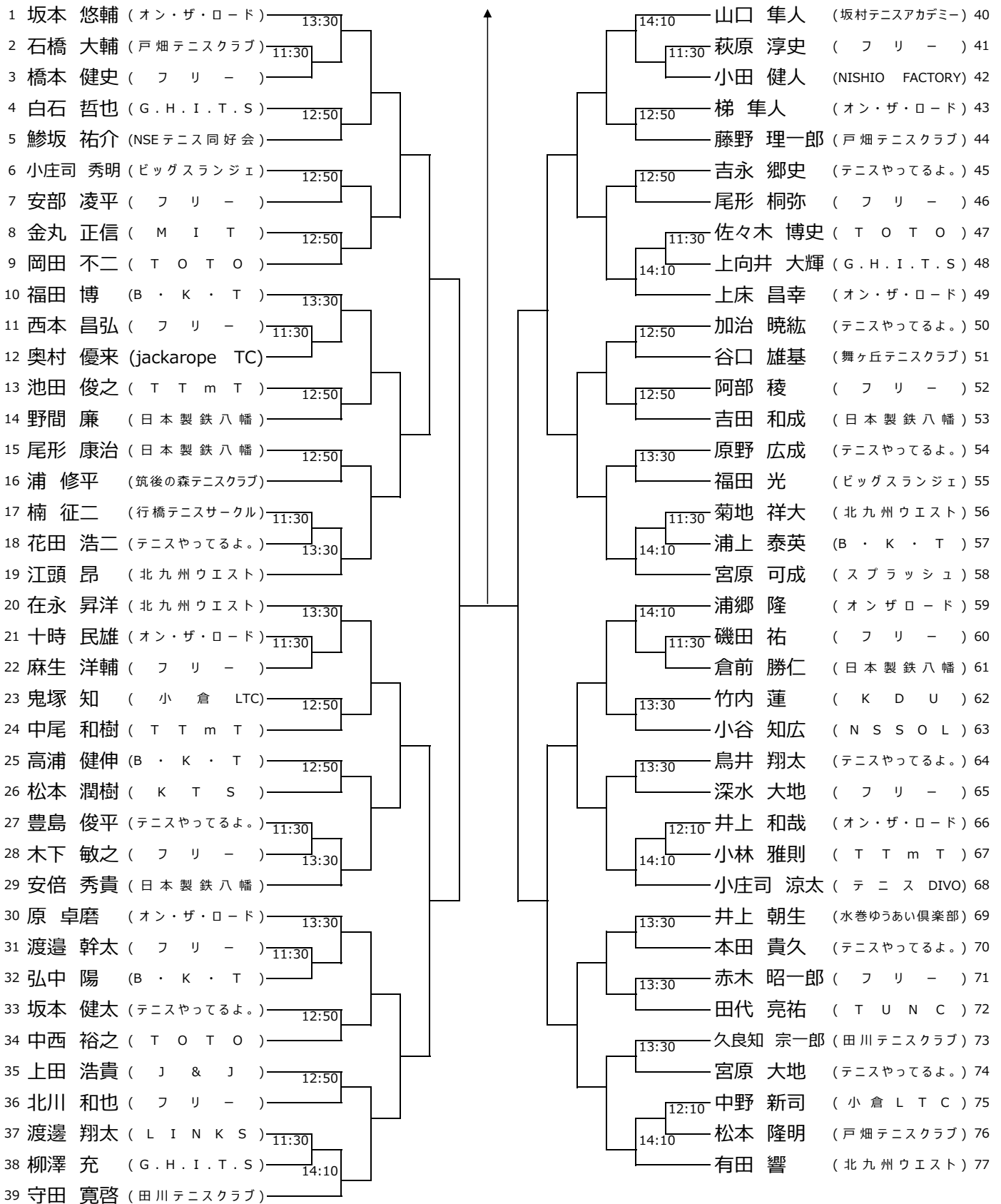

シード順位

- | | |
|---------|----------|
| 1 坂本 悠輔 | 9 小庄司 涼太 |
| 2 有田 響 | 10 福田 博 |
| 3 宮原 可成 | 11 原 卓磨 |
| 4 在永 昇洋 | 12 岡田 不二 |
| 5 浦郷 隆 | 13 上床 昌幸 |
| 6 山口 隼人 | 14 安倍 秀貴 |
| 7 守田 寛啓 | 15 井上 朝生 |
| 8 江頭 昂 | 16 加治 暁紘 |

北九州テニストーナメント

2023/05/14 三萩野

男子A級ダブルス

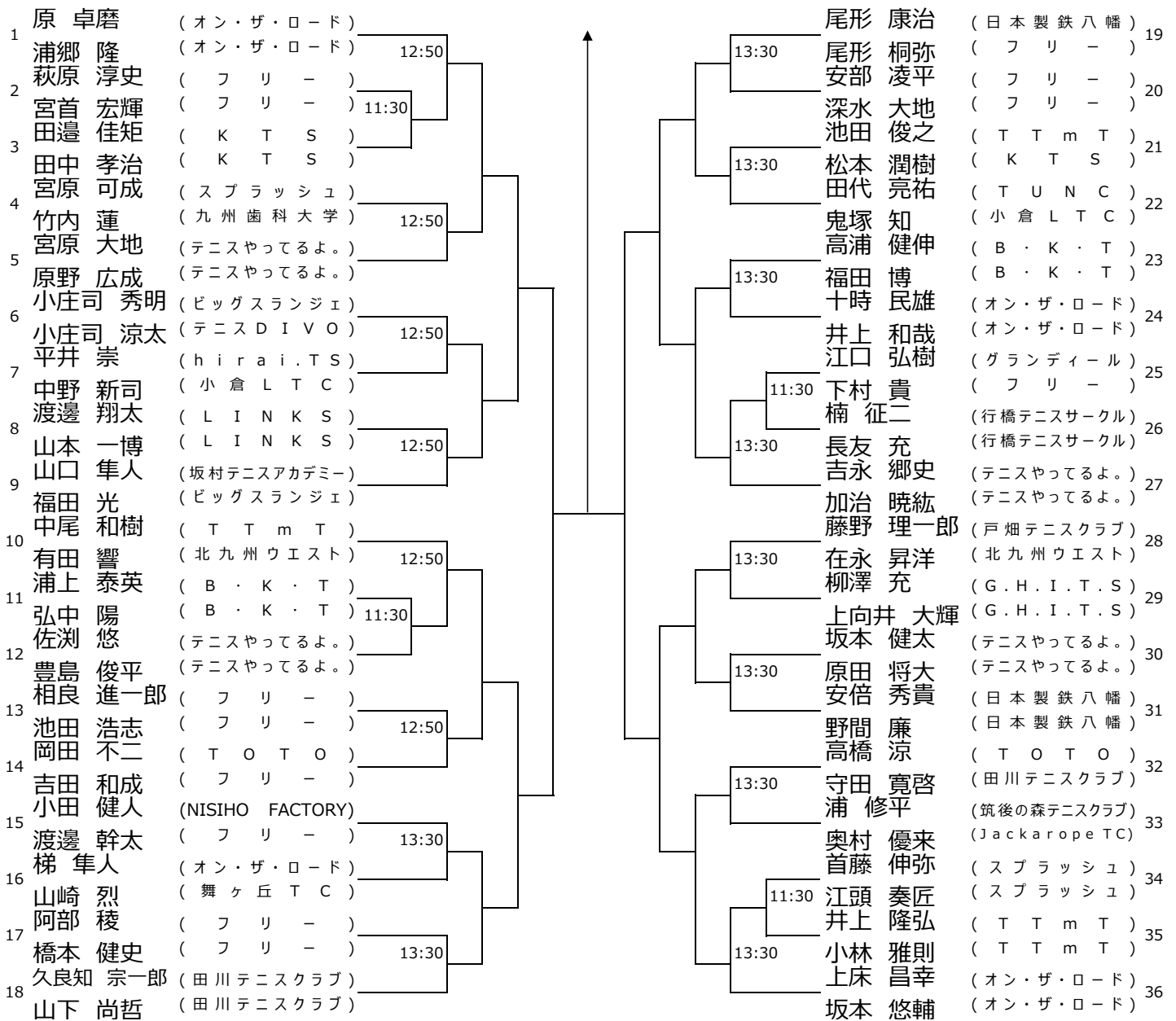

シード順位

- | | | | |
|---|-------|---|---------|
| 1 | 原 卓磨 | 5 | 藤野 理一郎 |
| 2 | 浦郷 隆 | 6 | 在永 昇洋 |
| 3 | 上床 昌幸 | 7 | 山口 隼人 |
| 4 | 坂本 悠輔 | 8 | 福田 光 |
| | 吉永 郷史 | | 尾形 康治 |
| | 加治 暁紘 | | 尾形 桐弥 |
| | 中尾 和樹 | | 久良知 宗一郎 |
| | 有田 響 | | 山下 尚哲 |

北九州テニストーナメント

2023/05/13 三萩野

男子B級シングルス

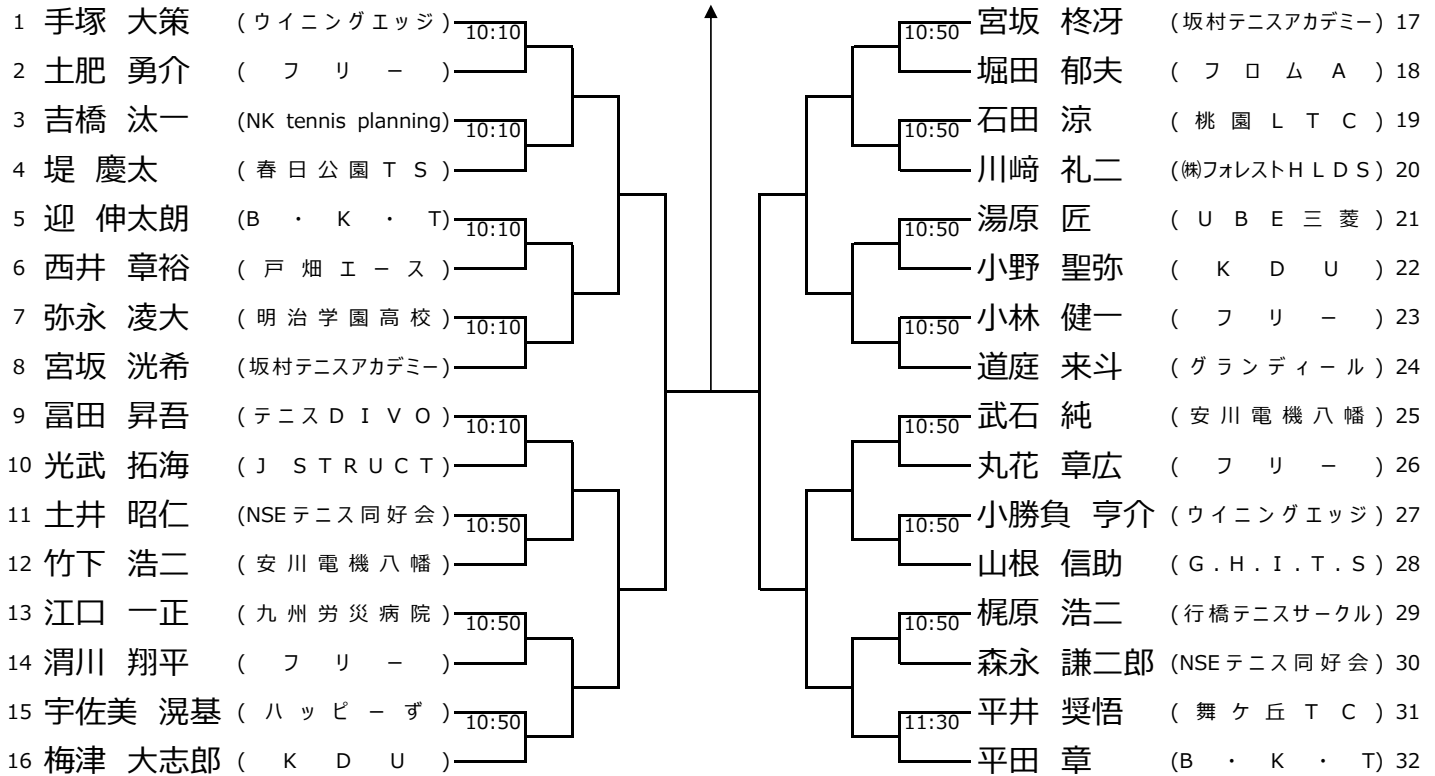

男子B級ダブルス

2023/05/14 三萩野

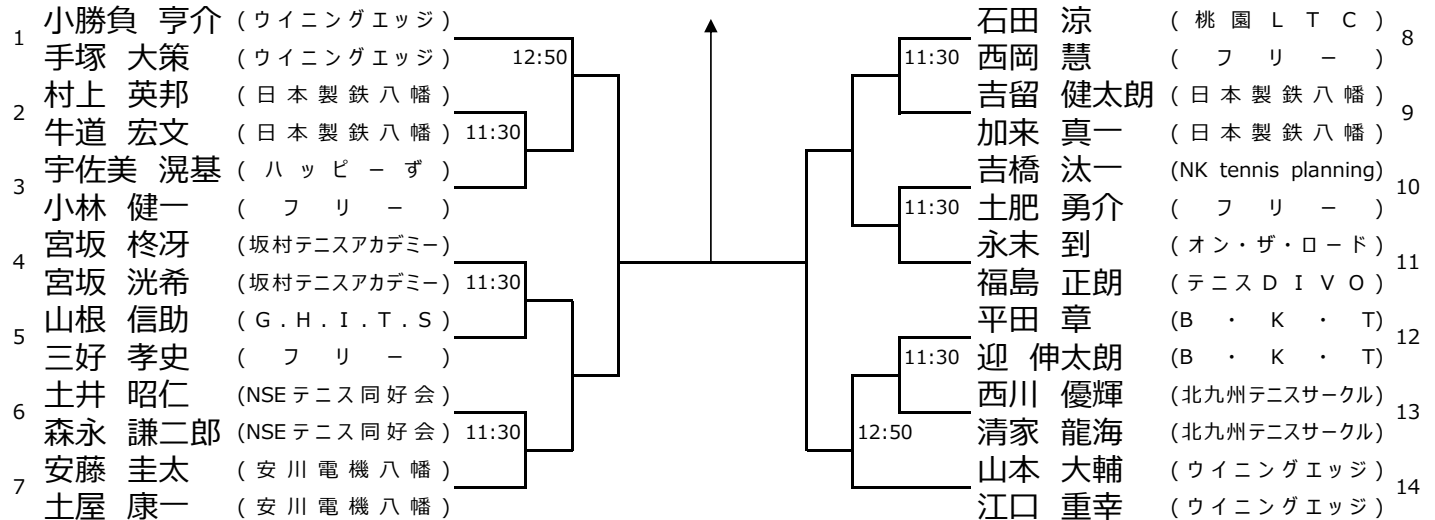

北九州テニストーナメント

2023/05/13 三萩野庭球場

男子C級シングルス

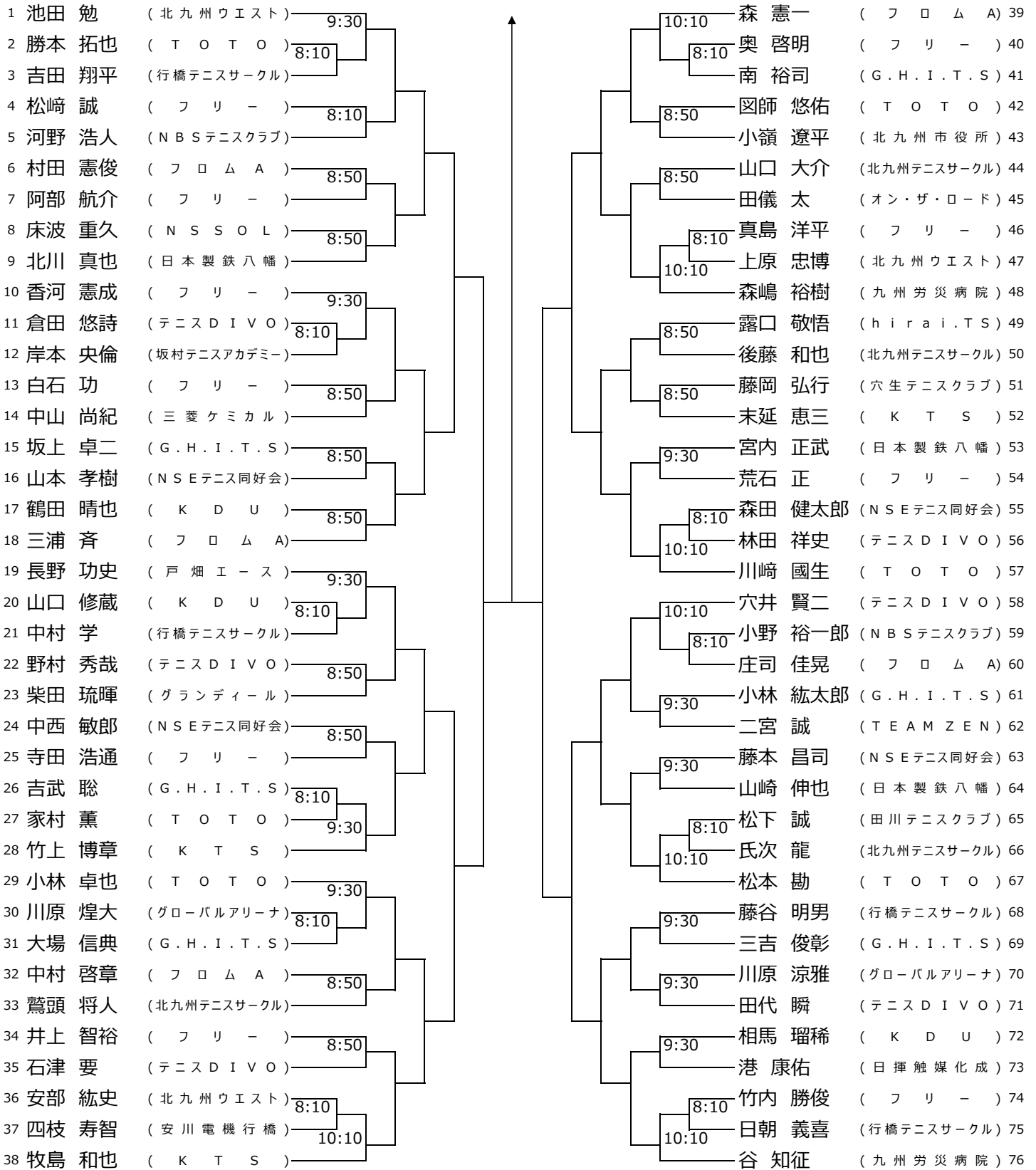

北九州テニストーナメント

2023/05/14 三萩野庭球場

男子C級ダブルス

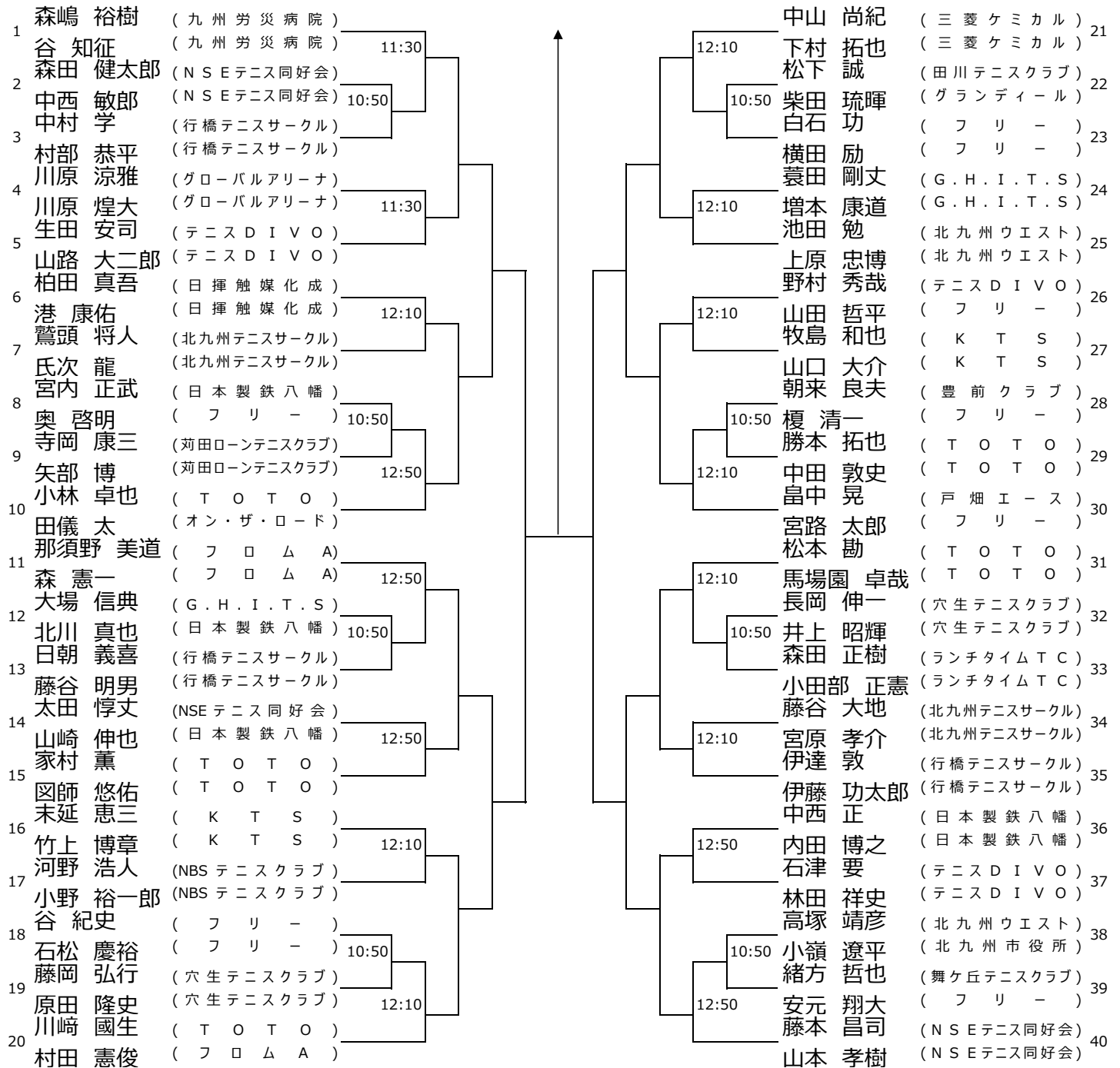

北九州テニストーナメント

2023/05/13 桃園

女子A級シングルス

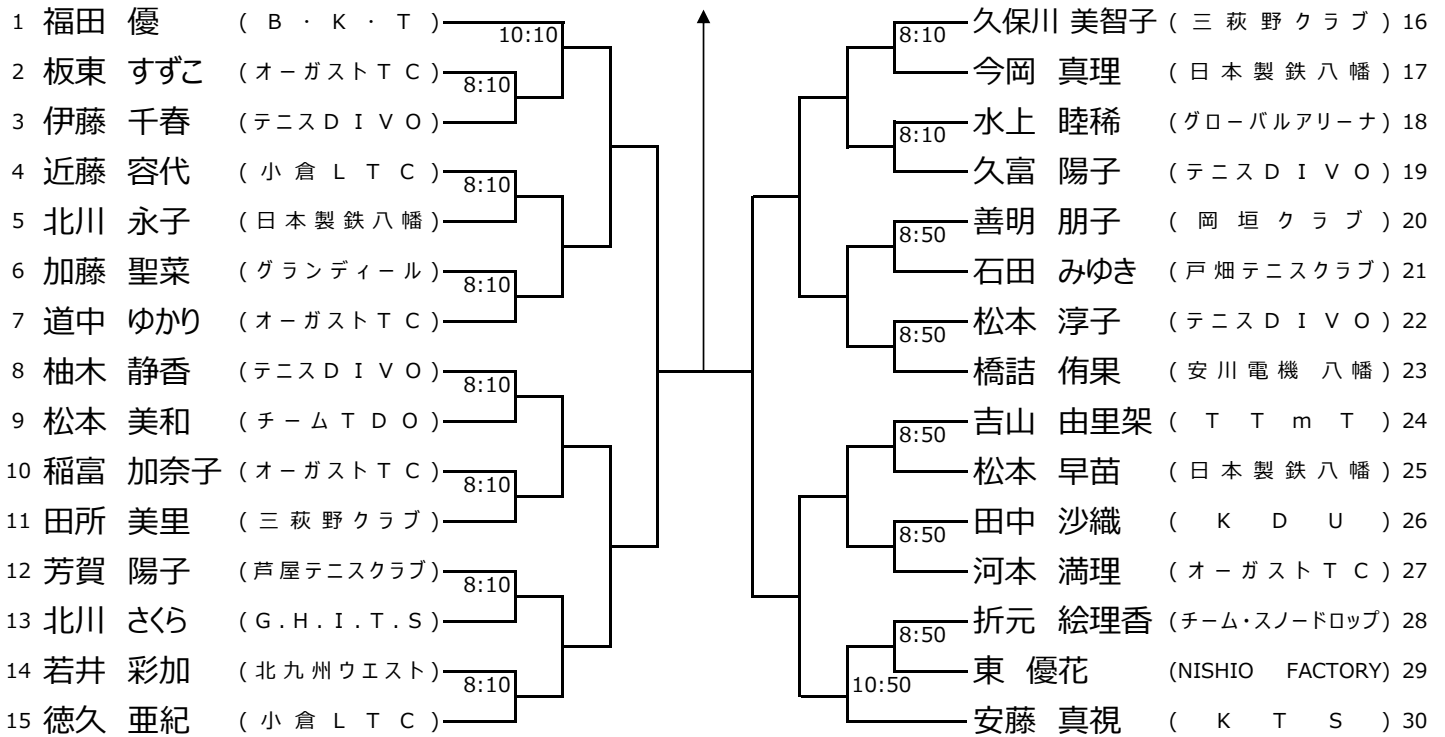

シード順位

- | | |
|---------|-----------|
| 1 福田 優 | 5 道中 ゆかり |
| 2 安藤 真視 | 6 久保川 美智子 |
| 3 橋詰 侑果 | 7 徳久 亜紀 |
| 4 柚木 静香 | 8 吉山 由里架 |

北九州テニストーナメント

2023/05/14 桃園

女子A級ダブルス

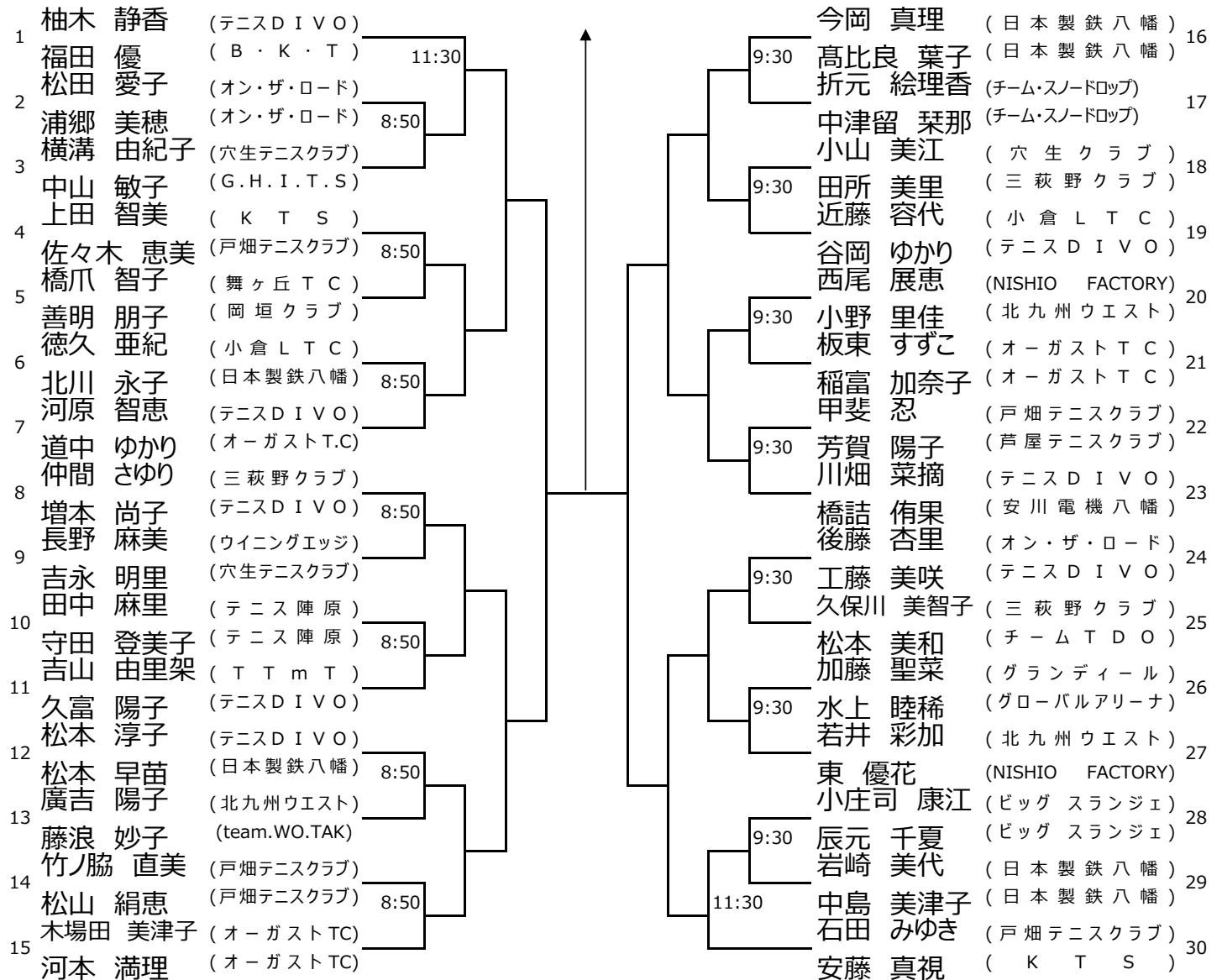

シード順位

- | | | | |
|---|--------|---|---------|
| 1 | 柚木 静香 | 5 | 河本 満理 |
| 2 | 福田 優 | 6 | 木場田 美津子 |
| 3 | 石田 みゆき | 7 | 河原 智恵 |
| 4 | 安藤 真視 | 8 | 道中 ゆかり |
| | 増本 尚子 | | 後藤 杏里 |
| | 仲間 さゆり | | 工藤 美咲 |
| | 川畑 菜摘 | | 今岡 真理 |
| | 橋詰 侑果 | | 高比良 葉子 |

北九州テニストーナメント

2023/05/13 桃園

女子B級シングルス

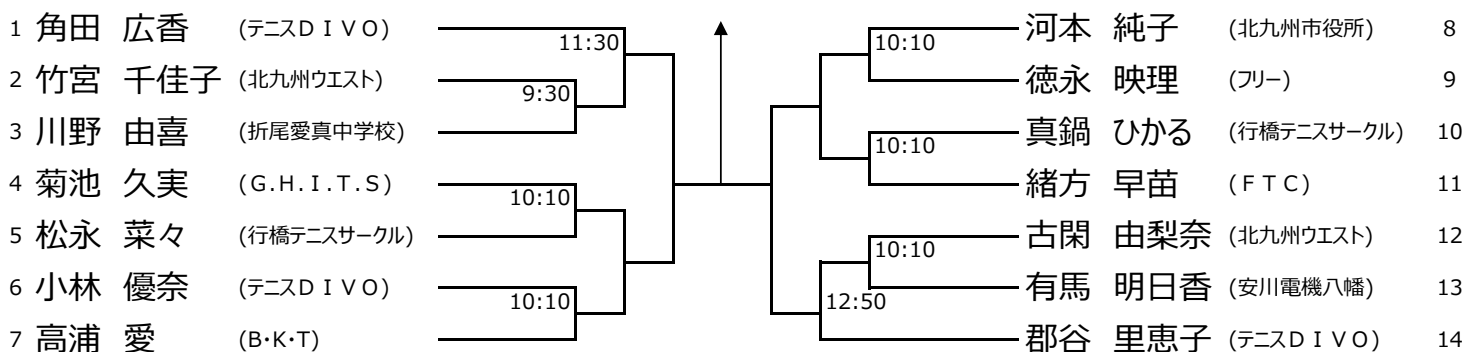

女子B級ダブルス

2023/05/14 桃園

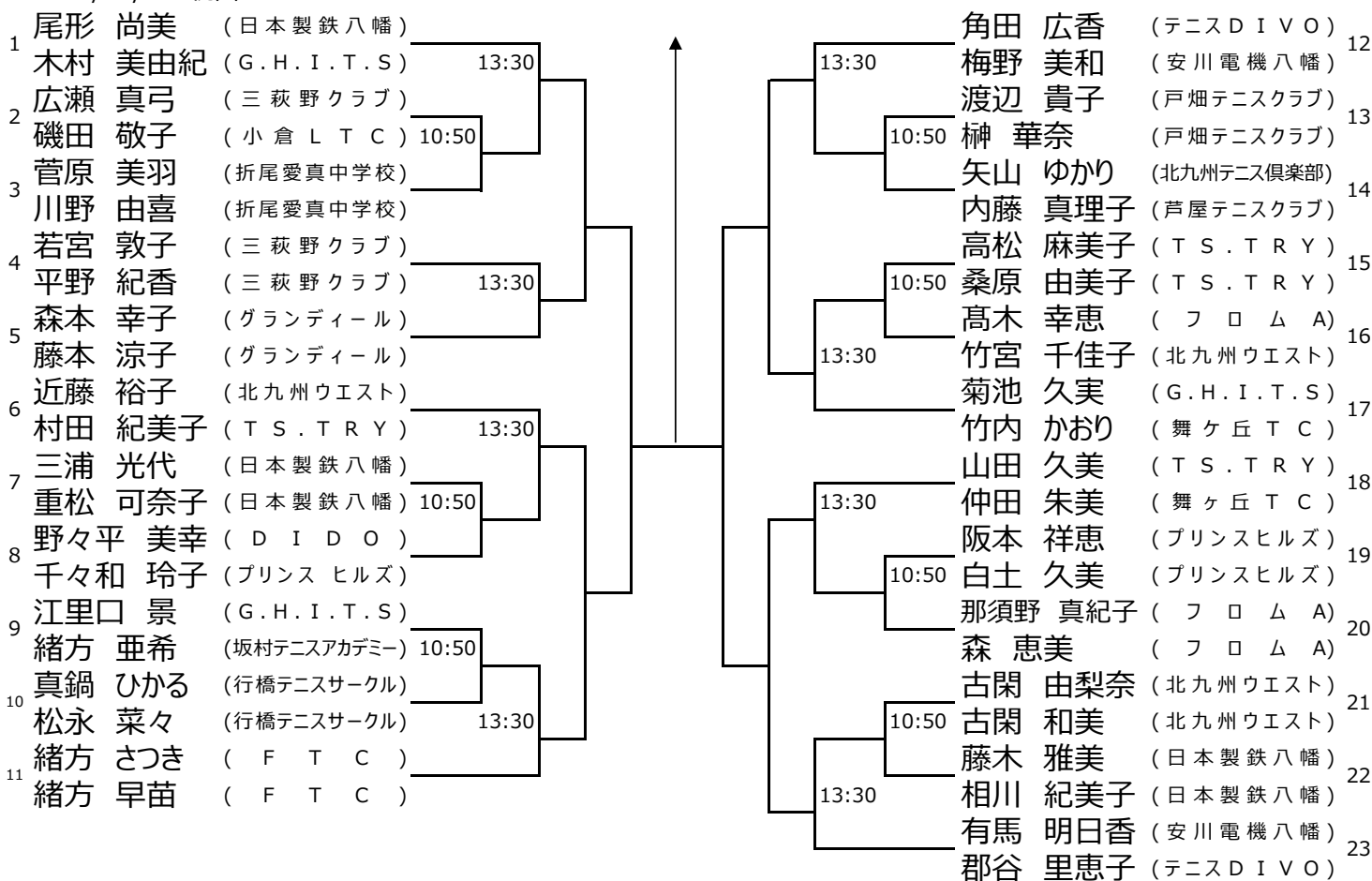

北九州テニストーナメント

2023/05/13 桃園

女子C級シングルス

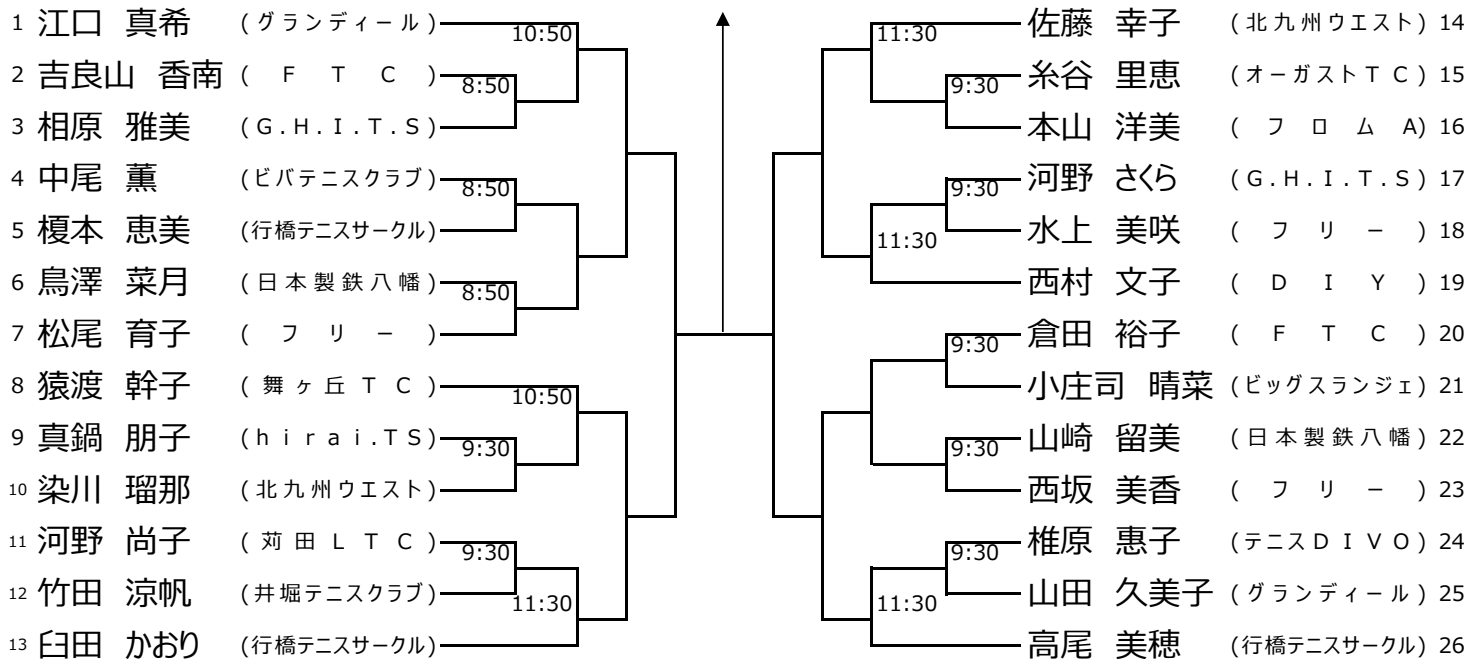

女子C級ダブルス

2023/05/14 桃園

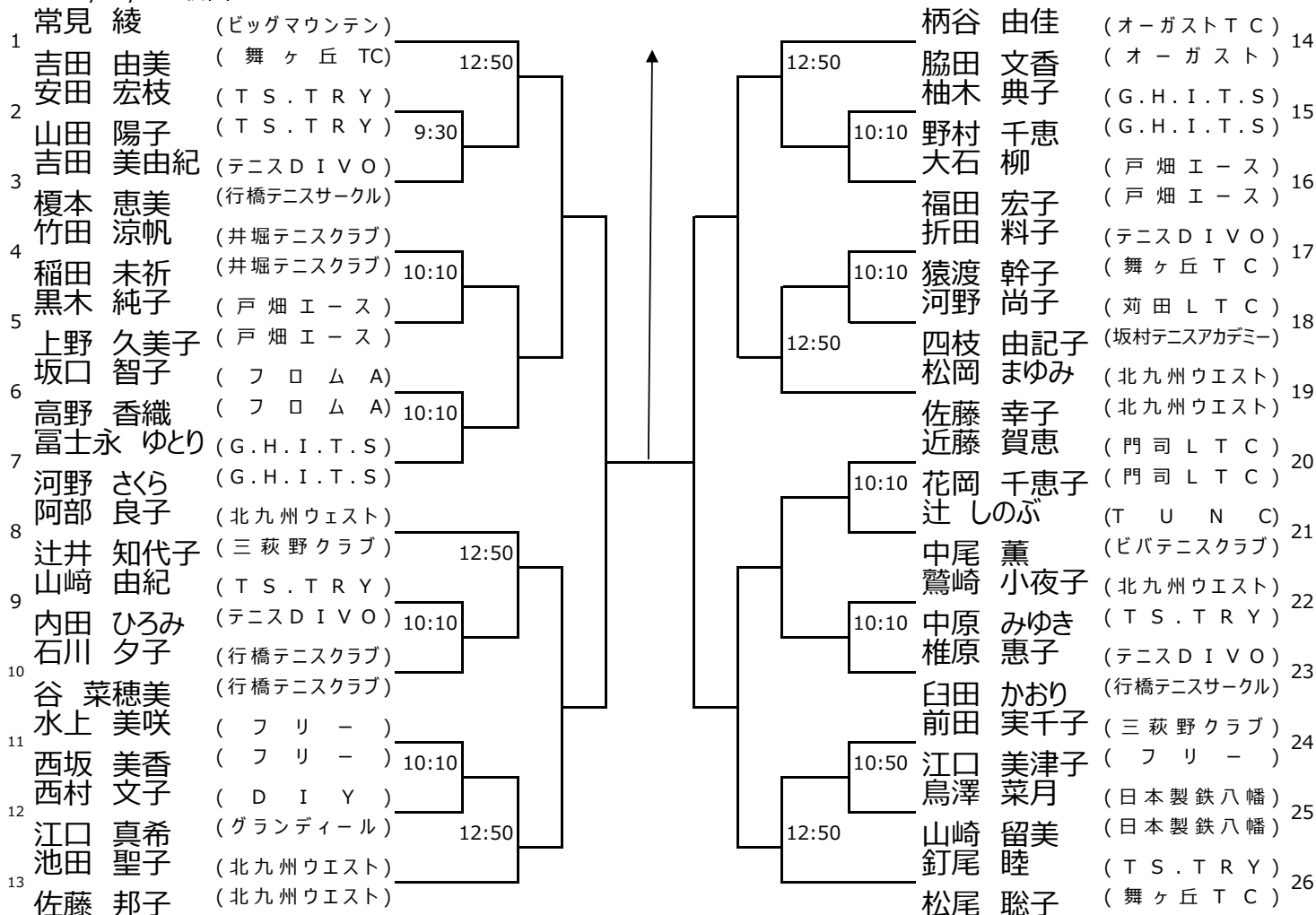

北九州テニストーナメント

男子45才以上シングルス

シード順位

1	1	G0025130	原田 圭	(テニス D I V O)	
	2		山田昌平	(ビックスランジェ)	
	3		中村智	(G.H.I.T.S)	
	4		久家健太	(日揮触媒化成)	

男子50才以上シングルス

シード順位

1	1	G0023465	三宅 秀信	(ニコニコクラブ)	
	2		BYE		
	3		松山 光明	(テニス D I V O)	
	4	G0025695	郡谷 篤史	(G.H.I.T.S)	
	5		小田 浩司	(B . K . T)	
	6		丸岡 正徳	(三萩野クラブ)	
	7		三富 正行	(三菱ケミカル福岡)	
	8		安倍 隆志	(小倉 L T C)	
	9	G0024211	安武 茂	(田川テニスクラブ)	
	10		渡邊 敬介	(ひびしんクラブ)	
	11		古賀 久志	(日本製鉄八幡)	
	12	G0024278	石垣 充	(G.H.I.T.S)	
	13		山浦 委成	(北九州市役所)	
	14		今藤 弘	(門司 L T C)	
	15		岩澤 順一	(フ リ -)	
2	16	G0025310	池田 貴誉	(J R 九 州)	

北九州テニストーナメント

男子55才以上シングルス

シード順位

1	1	G0022866	徳永 智雄	(十八親和TC)	
	2		井上 浩祐	(D T C)	
	3		河野 誠司	(T U N C)	
	4	G0024644	新井 鐘一	(田川テニスクラブ)	
	5		東葭 新	(フ リ -)	
	6	G0018984	廣瀬 竜夫	(ROUGH大分)	
	7	G0026073	高橋 慎一	(ファミリークラブ)	
2	8	G0024016	藤井 一久	(レノファ山口)	

男子60才以上シングルス

シード順位

1	1	G0016072	川越 貴浩	(フォレスト)	
	2	G0025408	森田 直紹	(佐賀グリーンTC)	
	3		松田 由紀夫	(フ リ -)	
	4	G0024261	綾戸 一広	(手入酒八人組)	
3	5	G0023476	富田 真也	(佐賀グリーンTC)	
	6		首藤 浩文	(T O T O)	
	7		三浦 哲朗	(日本製鉄八幡)	
	8	G0017385	下川 寿春	(サンデーTC)	
	9	G0024141	松山 朋彦	(ブルースカイTC)	
	10		工藤 信夫	(ROUGH大分)	
	11	G001636	清水 秀信	(小倉LTC)	
4	12	G0024254	中西 洋	(北九州ウエスト)	
	13	G0024802	福岡 洋一	(北九州ウエスト)	
	14		北村 慎一郎	(日本製鉄八幡)	
	15		前廣 真一	(フ リ -)	
2	16	G0018817	山崎 実	(晴海ローンTC)	

北九州テニストーナメント

男子65才以上シングルス

シード順位

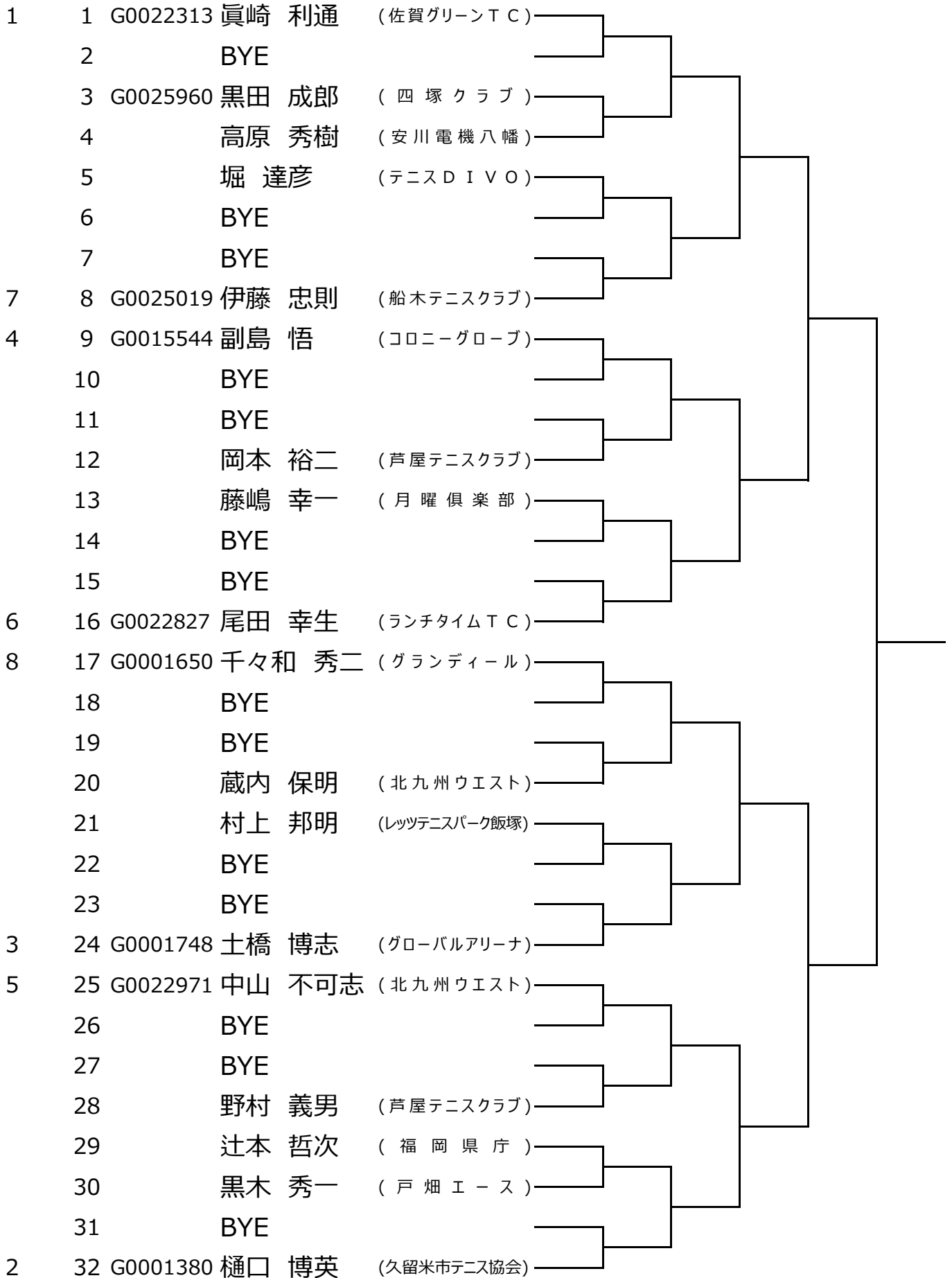

北九州テニストーナメント

男子70才以上シングルス

シード順位

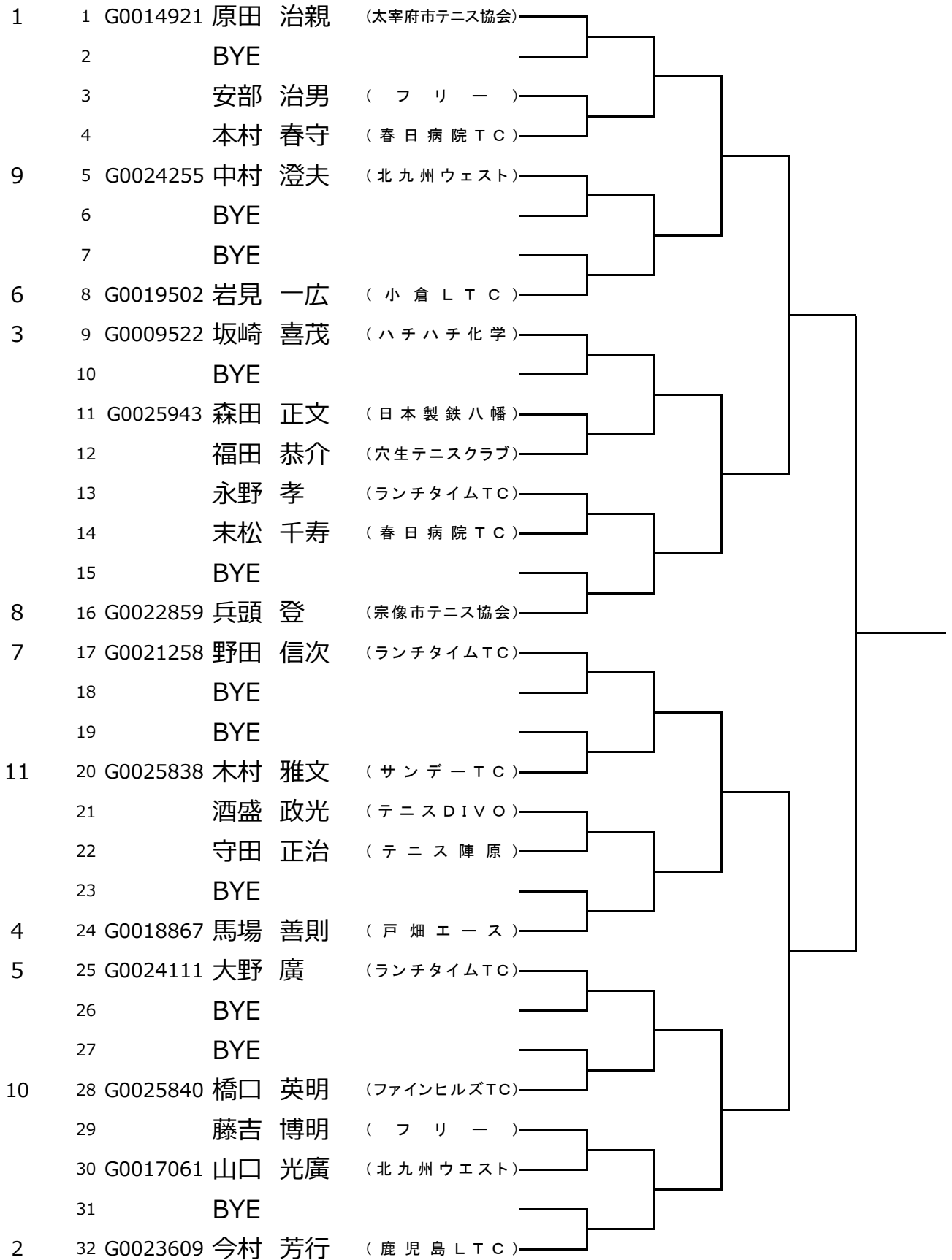

北九州テニストーナメント

男子75才以上シングルス

シード順位

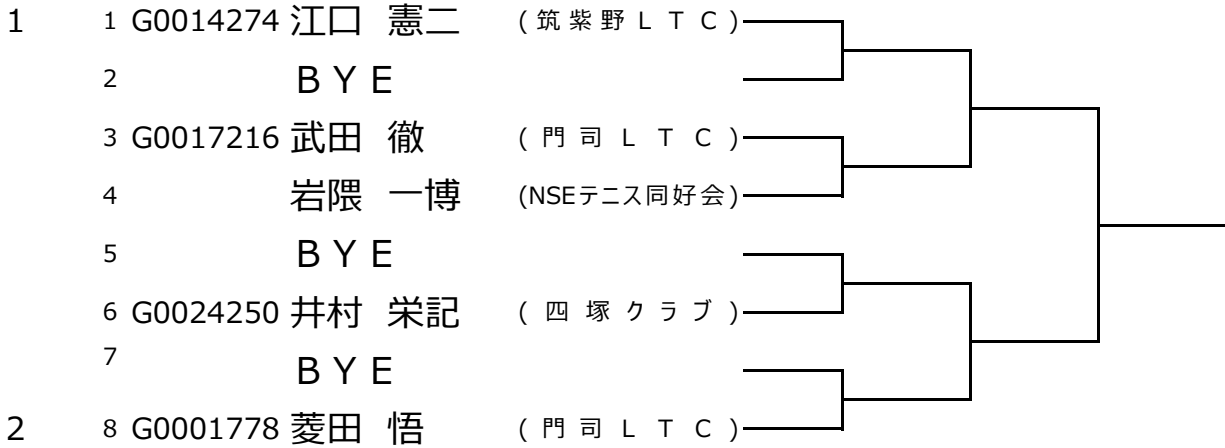

男子80才以上シングルス

シード順位

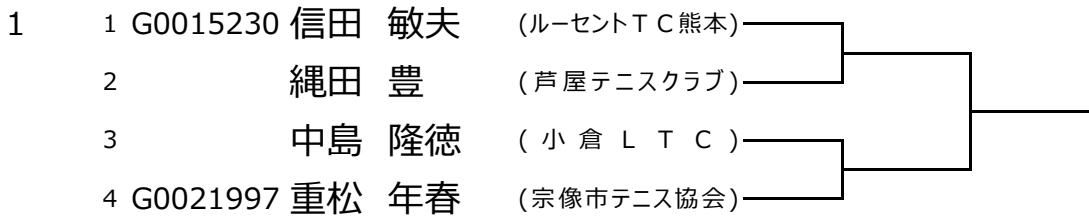

男子85才以上シングルス

シード順位

シード順位	No.	登録番号	氏名	所属	順位	リーグ戦結果			勝敗数
						1	2	3	
1	1	G0001411	浅尾 司	小倉LTC			①	③	
	2		赤星 良之助	鞆ヶ谷TC				②	
	3	G0012004	安陪 亨	田川テニスクラブ					

北九州テニストーナメント

男子50才以上ダブルス

シード順位

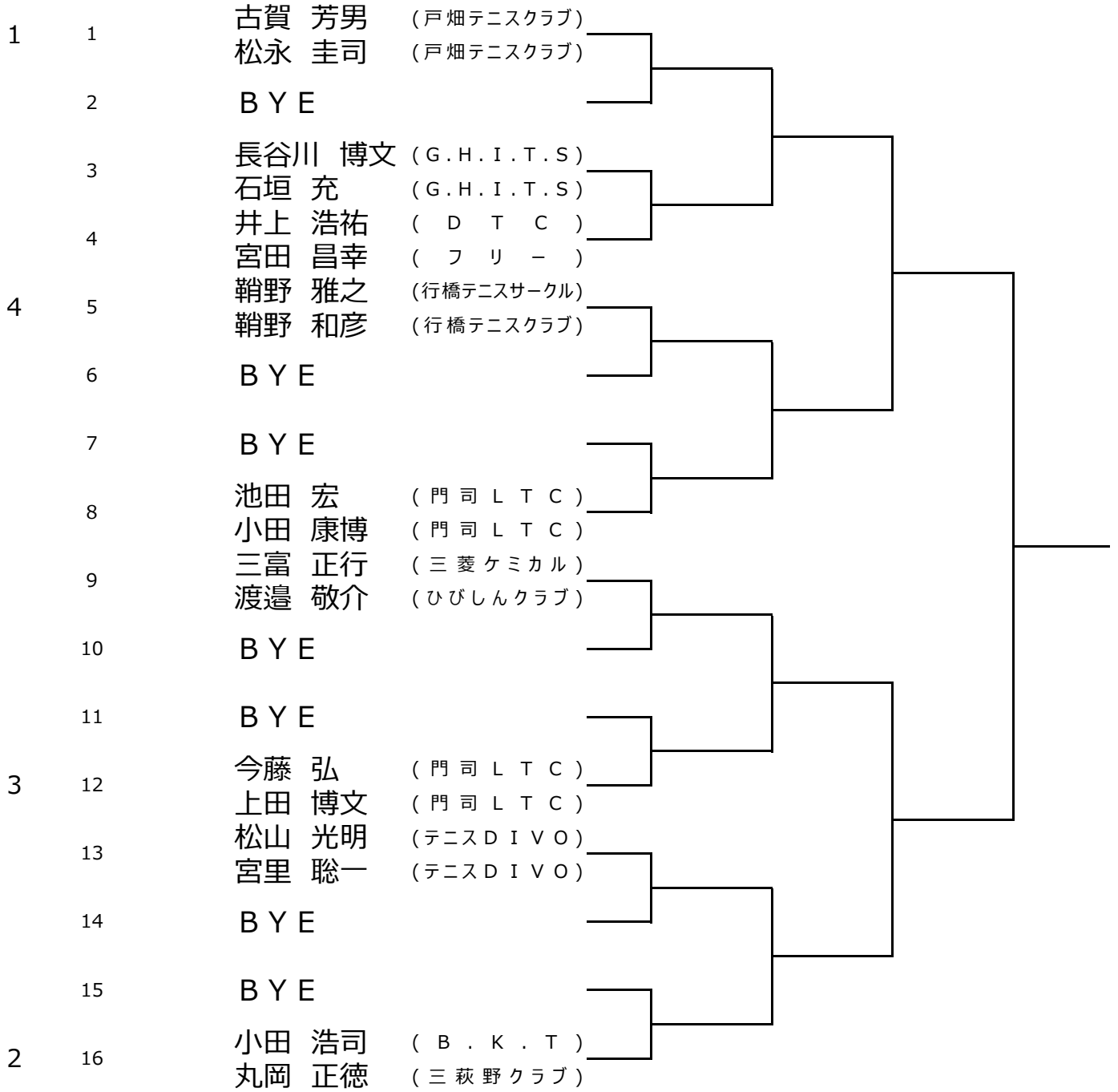

北九州テニストーナメント

男子60才以上ダブルス

シード順位

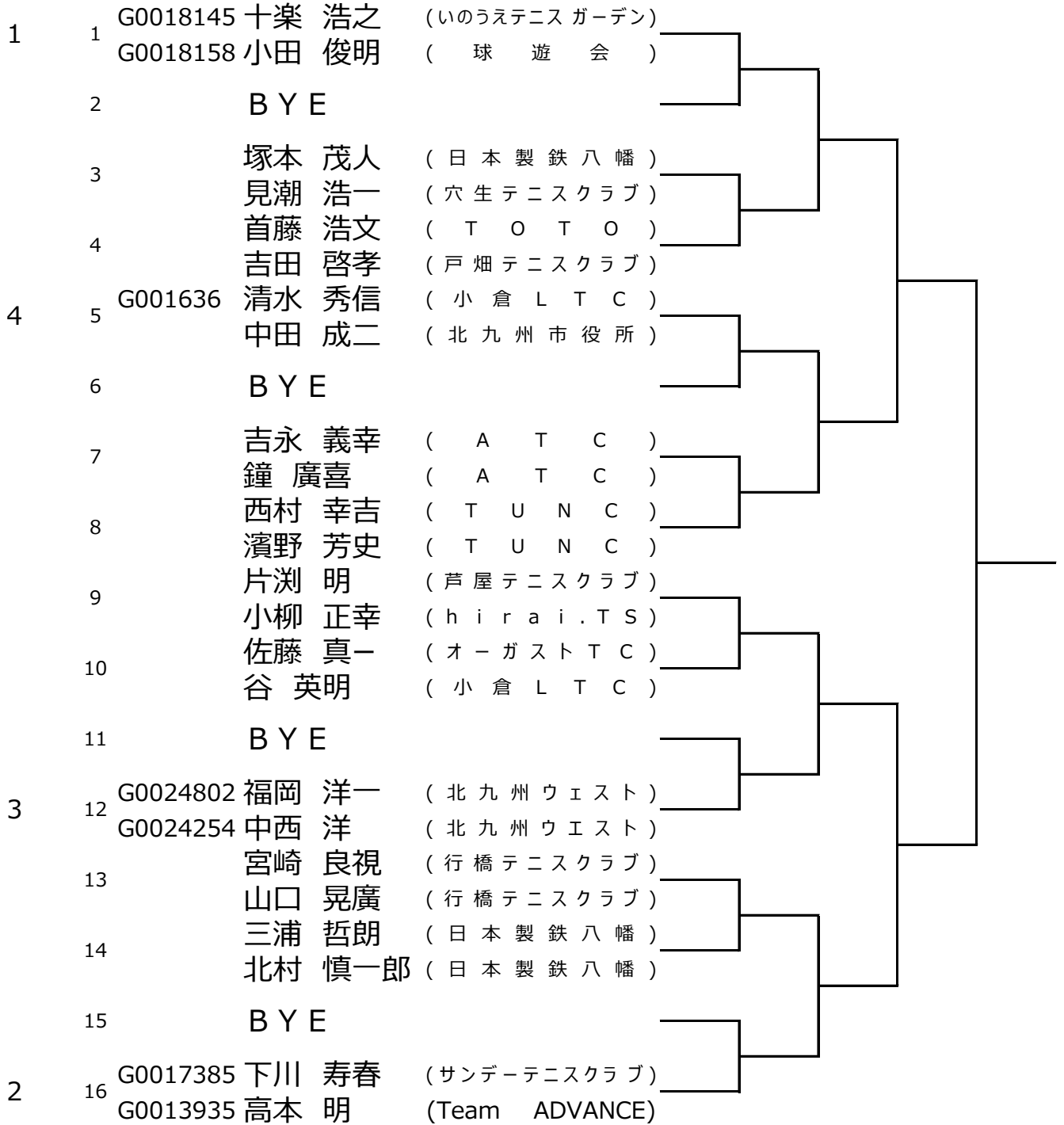

北九州テニストーナメント

男子65才以上ダブルス

シード順位

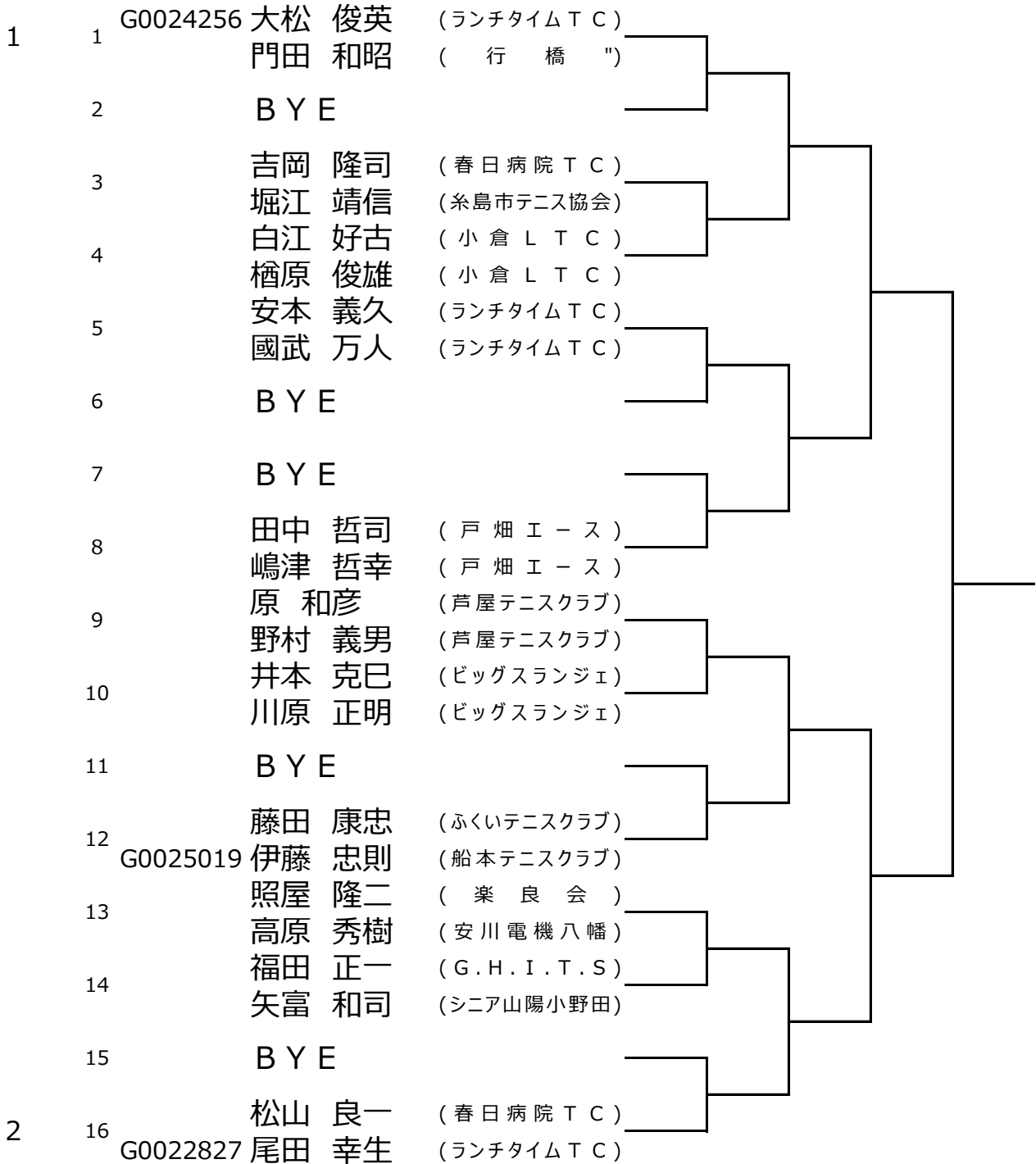

北九州テニストーナメント

男子70才以上ダブルス

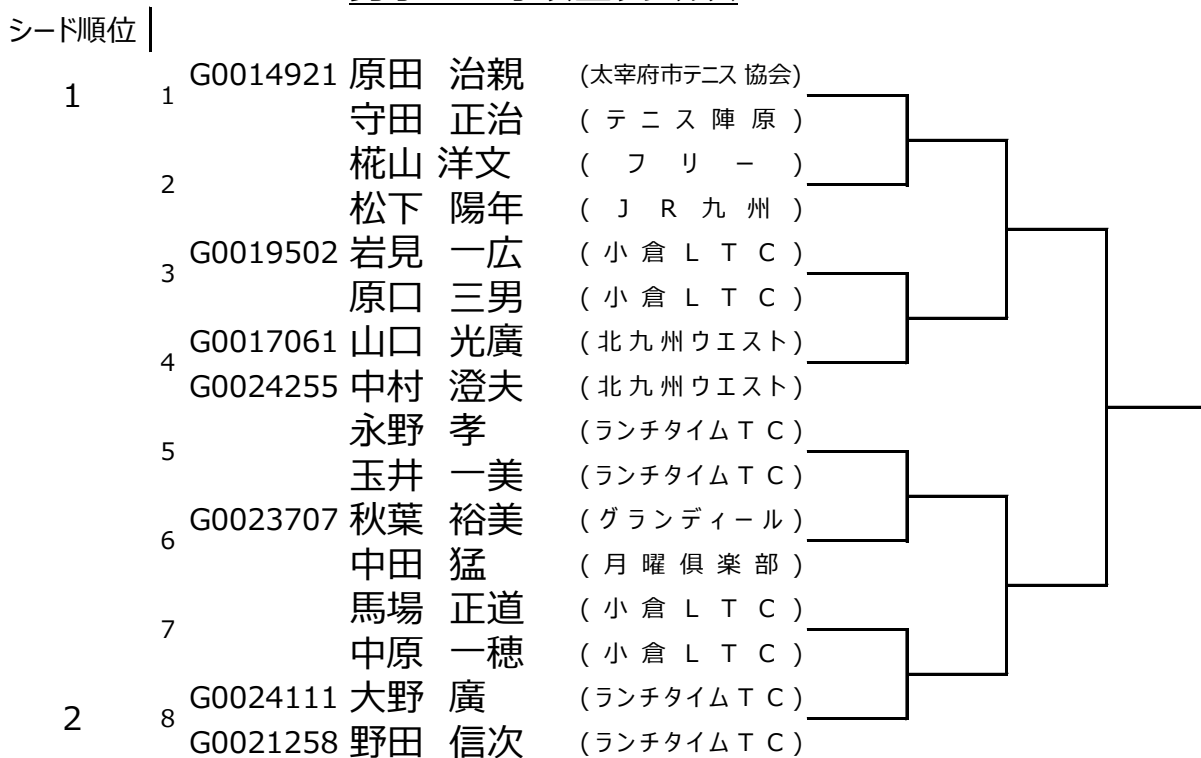

男子75才以上ダブルス

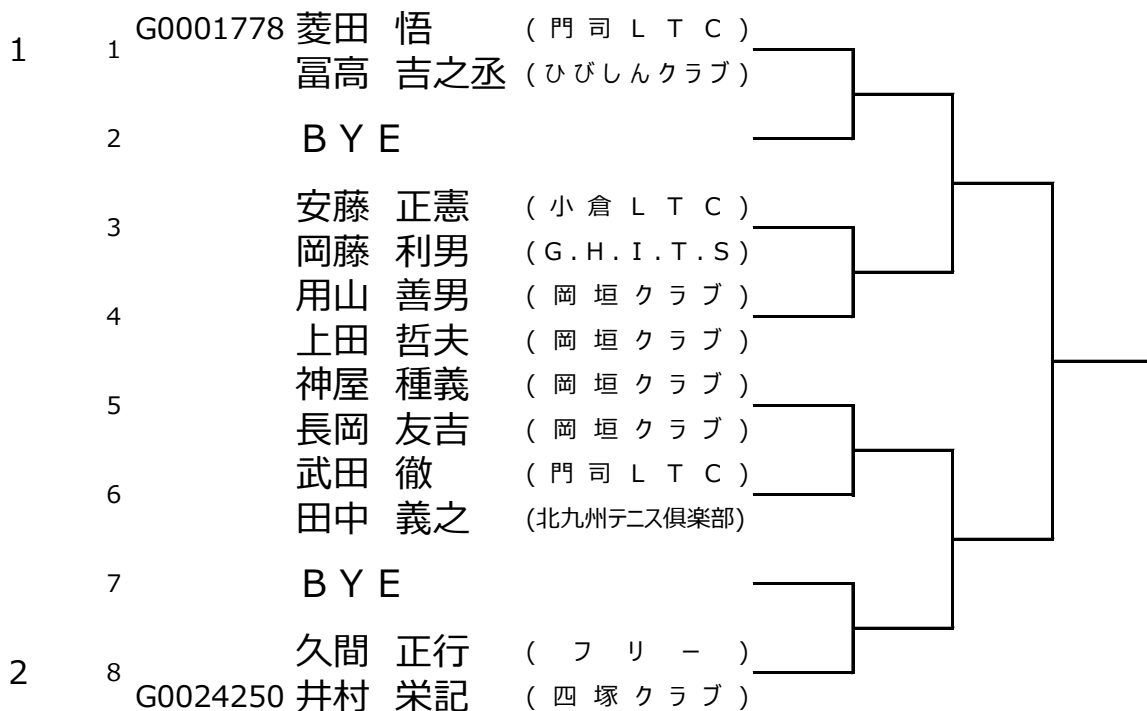

北九州テニストーナメント

男子 80才以上ダブルス

シード順位	No.	登録番号	氏名	所属	順位	リーグ戦結果			勝敗数	
						1	2	3		
1	1	G0008059	大野 悦一	木陽会		/		①	③	
		G0026136	西原 正二郎	木陽会						
	2		中島 隆徳 末永 雄一朗	TOTO 小倉LTC					②	
	3	G0021997	重松 年春 須藤 充啓	宗像市テニス協会 宗像市テニス協会				/		

男子 85才以上ダブルス

シード順位	No.	登録番号	氏名	所属	順位	リーグ戦結果			勝敗数	
						1	2	3		
1	1	G0001411	浅尾 司	小倉LTC		/		①	③	
			赤星 良之助	鞆ヶ谷TC						
	2	G0012004	安陪 亨 磯本 勝利	田川テニスクラブ ランチタイムTC					②	
	3		毛利 義夫 野村 右太郎	遠賀テニスクラブ 苅田LTC				/		

北九州テニストーナメント

女子55才以上シングルス

シード順位	No.	登録番号	氏名	所属	順位	リーグ戦結果			勝敗数
						1	2	3	
1	1	L0011658	岩本 由美子	D E R M E D		/	①9:00	③	
	2		竹山 裕子	テニスD I V O				②11:00	
	3	L0025343	岡本 喜代美	チーンプルメリア					

女子60才以上シングルス

シード順位

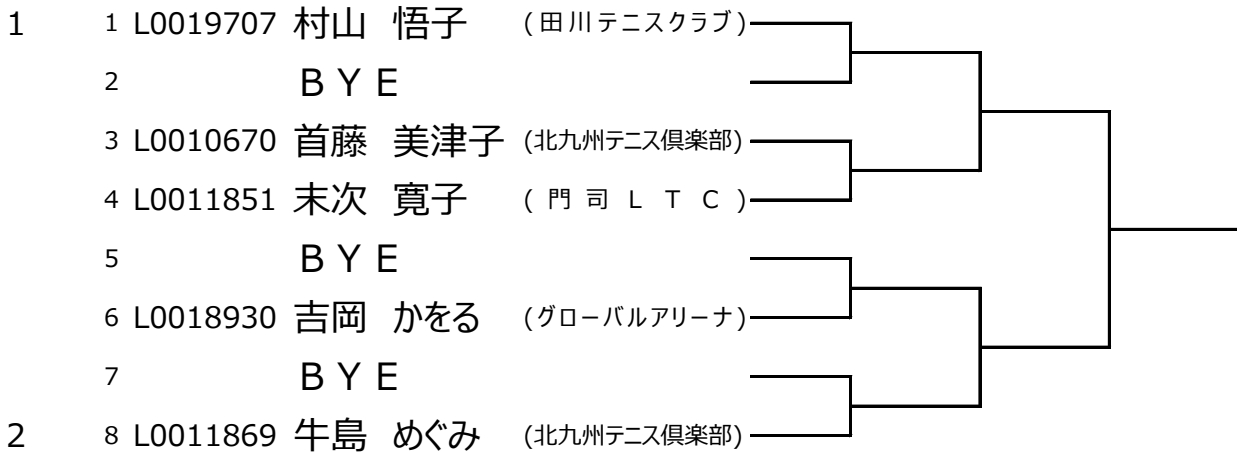

女子65才以上シングルス

シード順位	No.	登録番号	氏名	所属	順位	リーグ戦結果			勝敗数
						1	2	3	
1	1	L0004448	東葭 葉子	目黒テニスクラブ		/	①9:00	③	
	2		中田 三千子	フ リ -				②11:00	
	3	L0001090	田中 エイ子	北九州ウエスト					

北九州テニストーナメント

女子50才以上ダブルス

シード順位	No.	登録番号	氏名	所属	順位	リーグ戦結果			勝敗数
						1	2	3	
1	1	L0019666	齊藤 麻佐子	オーガストTC		/	①9:00	③	
		L0018912	蓑田 奈津巳	北九州ウエスト					
2	2		久壽米木 るみ子	オーガストTC		/		②11:00	
			因幡 亮子	芦屋テニスクラブ					
2	3	L0012797	本田 晃子	テニスフレンズ		/			
			諸熊 久美子	スプラージ					

女子55才以上ダブルス

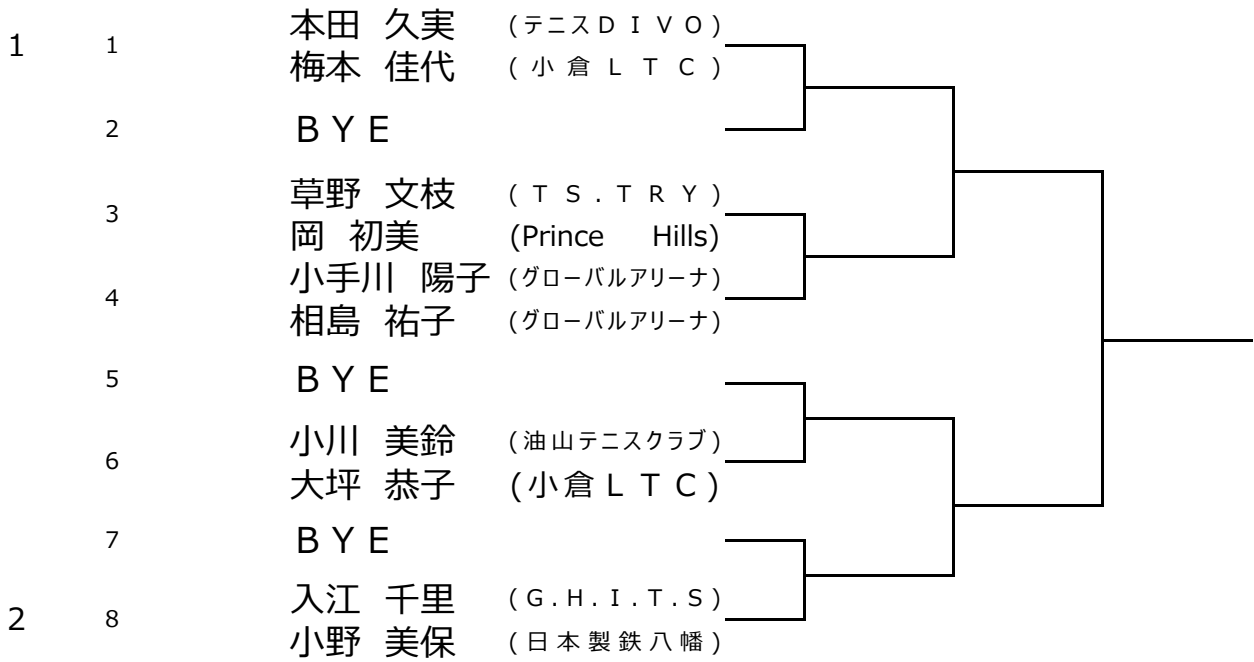

北九州テニストーナメント

女子60才以上ダブルス

シード順位 |

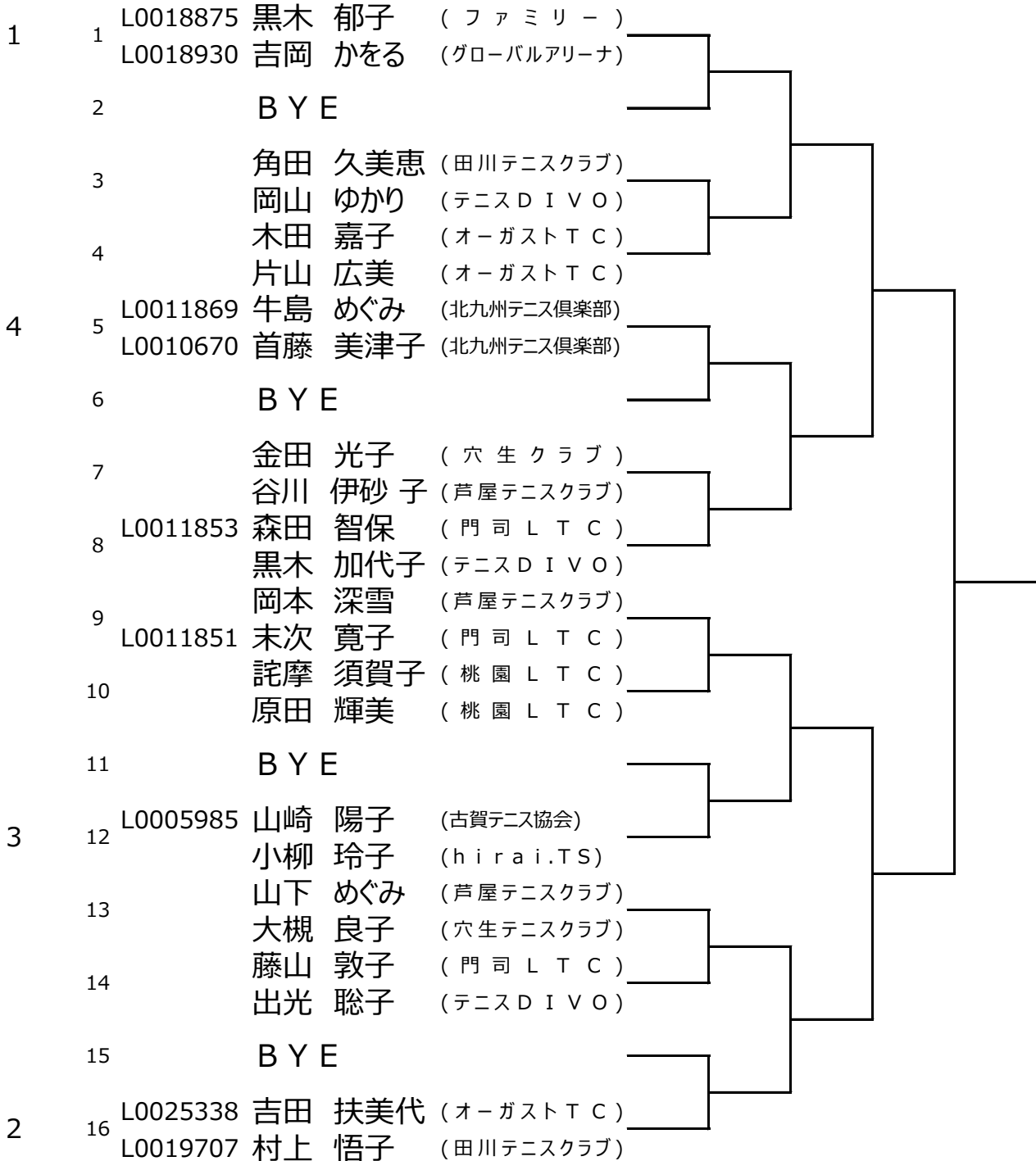

北九州テニストーナメント

女子65才以上ダブルス

シード順位	No.	登録番号	氏名	所属	順位	リーグ戦結果			勝敗数
						1	2	3	
1	1	L0002671	深田 三枝子	足立ガーデンT S		/	①9:00	③	
		L0003767	土橋 雅子	フォーライフ					
	2		野田 優美 長田 圭子	三萩野クラブ 穴生テニスクラブ					
3	3	L001896	川田 洋子	足立ガーデンT S				/	
		L0005064	堀口 雅恵	北九州ウエスト					

女子70才以上ダブルス

シード順位	No.	登録番号	氏名	所属	順位	リーグ戦結果			勝敗数
						1	2	3	
1	1	L0001108	向野 晴美	小倉L T C		/	①9:00	③	
			吉田 節子	フォーライフ					
	2		福嶋 純子 後藤 康美	グランディール 桃園L T C					
3	3	L0018917	栗谷 由美子	北九州ウエスト				/	
		L0004941	川田 壽子	日本製鉄八幡					

女子75才以上ダブルス

シード順位	No.	登録番号	氏名	所属	順位	リーグ戦結果			勝敗数
						1	2	3	
1	1	L000794	久保田 哲子	日本製鉄八幡		/	①9:00	③	
		L001112	近藤 茂代	小倉L T C					
	2		行宗 和美 高住 美也子	丸山クラブ 三菱マテリアル					
3	3	L0011040	松井 博子	日本製鉄八幡				/	
			川村 美津子	北九州ウエスト					